

ИНСТРУКЦИЯ ПО ЭКСПЛУАТАЦИИ

Сушильная машина
RU

TD76

T509HRW

T509HRG

T509HRT

Содержание

Введение	3	Символы на этикетках	36
Указания по технике безопасности	4	Сушка по шагам (1–7)	37
Перед первым использованием	12	ШАГ 1: Рассортируйте белье	37
Упаковка	12	ШАГ 2: Включите кнопку питания	37
Транспортировочная защита	12	ШАГ 3: Откройте дверцу сушильной машины и загрузите белье	37
Очистка	13	Сушка в корзине	39
Установка и подключение	14	ШАГ 4: Выберите программу	41
Выбор помещения	14	ШАГ 5: Выберите дополнительные функции	43
Размещение сушильной машины	14	ШАГ 6: Закройте дверцу и запустите программу	46
Регулировка ножек	16	ШАГ 7: Конец программы	46
Установка под столешницу	17	Настройки прибора	48
Установка «в колонну»	18	Дополнительные настройки	48
Встраивание	21	Очистка и обслуживание	53
Перенавешивание дверцы	23	Очистка машины снаружи	53
Открывание дверцы	24	Особенности при очистке	53
Отвод конденсированной воды	24	Очистка ворсового сетчатого фильтра	54
Подключение к электросети	26	Очистка нижнего сетчатого фильтра	55
ASKO Уход за бельем — Аксессуары (Hidden helpers)	27	Слив воды из емкости для конденсата	57
Описание сушильной машины	28	Ошибки: что делать?	58
Панель управления	28	Индикация ошибок	59
Настройки перед первым использованием	29	Звуки	61
Подключение прибора к приложению ConnectLife.TRIR	30	Сервисное обслуживание	62
Советы перед сушкой	34	Перед обращением в сервисный центр	62
Сортировка белья	34	ИНФОРМАЦИЯ	63
Одежда	34	Техническая информация	65
Изделия, пригодные для сушки в сушильной машине	35	Уведомление о лицензии на шрифт	65
Изделия, не пригодные для сушки в сушильной машине	35	Декларация о соответствии	66
Изделия, которые не рекомендуется сушить в сушильной машине	35	Таблица параметров расхода	67
		УТИЛИЗАЦИЯ	69

Уважаемый покупатель!

Благодарим вас за приобретение этого качественного изделия производства компании ASKO.

Мы надеемся, что эта машина оправдает все ваши ожидания. Строгость линий, высокое качество и возможность ежедневного использования — вот отличительные черты скандинавской техники. Благодаря этим характеристикам все наши товары пользуются огромной популярностью в мире.

Перед началом использования сушильной машины ознакомьтесь с инструкцией по эксплуатации. В ней вы также найдете информацию о том, как использовать прибор, не причиняя ущерб окружающей среде.

В инструкции используются символы, которые обозначают следующее:

ИНФОРМАЦИЯ!

Информация, совет, подсказка или рекомендация

ПРЕДОСТЕРЕЖЕНИЕ!

Предупреждение об опасности

ПОРАЖЕНИЕ ЭЛЕКТРИЧЕСКИМ ТОКОМ!

Предупреждение об опасности поражения электрическим током

ГОРЯЧАЯ ПОВЕРХНОСТЬ!

Предупреждение о горячей поверхности

ОПАСНОСТЬ ПОЖАРА!

Предупреждение об опасности пожара

Оригинальная инструкция

СОХРАНИТЕ ЭТУ ИНСТРУКЦИЮ!

Общие указания



Ознакомьтесь с инструкцией по эксплуатации и сохраняйте ее в надежном месте!

- **Не пользуйтесь прибором, если вы не прочитали или не поняли инструкцию по эксплуатации.**
- Прибор не предназначен для использования людьми (в том числе детьми) с ограниченными физическими, сенсорными и умственными возможностями или с недостатком опыта или знаний, если они не находятся под присмотром или руководством лиц, ответственных за их безопасность.
- **Несоблюдение инструкции по эксплуатации и неправильное использование прибора может привести к травмам, повреждению прибора и белья. Держите инструкцию по эксплуатации вблизи от сушильной машины.**
- Инструкцию по эксплуатации вы также можете найти на нашем сайте www.asko.com.
- **Сушильная машина предназначена для использования только в домашнем хозяйстве.**
- Перед подключением прибора внимательно прочитайте инструкцию. В ней описывается сушильная машина и ее правильная и безопасная эксплуатация. Инструкция разработана для нескольких типов/моделей приборов, поэтому может включать описание отдельных функций, которых нет в вашей машине.
- **Гарантия не распространяется на расходные материалы**, небольшие расхождения в цветовых оттенках, увеличение уровня шума вследствие старения прибора, которое не влияет на его функциональность, и дефекты внешнего вида деталей прибора, не влияющие на его функциональность и безопасность.
- Максимальная загрузка при сушке в килограммах (кг) (вес сухого белья) указана в заводской табличке.

Безопасность детей

ПРЕДОСТЕРЕЖЕНИЕ!

Дети младше трех лет не должны находиться вблизи машины или должны быть под постоянным присмотром.

Не позволяйте детям играть с прибором.

- Прежде чем закрыть дверцу прибора и запустить программу, проверьте, что в барабане нет ничего, кроме белья (например, ребенок может залезть в барабан и закрыть дверцу изнутри).
- Следите, чтобы дети и домашние животные не забирались в барабан сушильной машины.
- **Включайте Блокировку (Lock).** См. раздел *БЛОКИРОВКА (Lock)*
- **Прибор соответствует всем предписанным в области безопасности стандартам.**
- Использование прибора детьми старше восьми лет и людьми с ограниченными физическими, двигательными и психическими способностями, а также не имеющими достаточного опыта или знаний для его использования, допускается только под присмотром, если они были обучены пользованию прибором и предупреждены о возможной опасности, связанной с неправильной эксплуатацией прибора.
- Не позволяйте детям играть с прибором.
- Дети могут очищать прибор и осуществлять его обслуживание только под присмотром.

Опасность горячей поверхности

 ГОРЯЧАЯ ПОВЕРХНОСТЬ!

ПРЕДУПРЕЖДЕНИЕ! При работе сушильной машины ее задняя стенка сильно нагревается. Прежде чем прикоснуться к задней стенке, дайте машине полностью остыть. (Следуйте указаниям раздела *Установка и подключение*)

 ГОРЯЧАЯ ПОВЕРХНОСТЬ!

Не останавливайте сушильную машину до окончания цикла сушки и не открывайте дверцу. Если вы все же прервали сушку, при извлечении белья будьте осторожны, так как белье может быть горячим. Сразу извлеките белье из машины и охладите в расправленном виде.

Безопасность при подключении и установке

 ПОРАЖЕНИЕ ЭЛЕКТРИЧЕСКИМ ТОКОМ!

В целях безопасности замену **поврежденного присоединительного кабеля** может производить только квалифицированный или авторизованный специалист.

 ПОРАЖЕНИЕ ЭЛЕКТРИЧЕСКИМ ТОКОМ!

Замок двери находится под напряжением. В целях безопасности перенавешивание дверцы может производить только квалифицированный специалист.

ПРЕДОСТЕРЕЖЕНИЕ!

Нельзя подключать прибор к электросети через внешнее отключающее устройство, например, таймер, а также к электросети, в которой поставщик производит частые отключения электроэнергии.

- Любое вмешательство и ремонт сушильной машины может выполнять только квалифицированный специалист. Непрофессиональный ремонт может привести к несчастному случаю или повреждению прибора.
- Отключайте прибор от источника питания перед обслуживанием и заменой деталей. Вилку необходимо отсоединять таким образом, чтобы оператор мог проверить из любой точки, к которой у него есть доступ, отсоединена ли вилка.
- После установки не включайте машину 24 часа. При транспортировке и ремонте при необходимости машину можно положить на левый бок (если смотреть спереди).
- Устанавливайте сушильную машину в хорошо проветриваемом помещении с температурой от 15°C до 25°C.
- Перед первым подключением к электросети оставьте прибор на 2 часа при комнатной температуре.
- Прибор нельзя устанавливать вплотную к стене и мебели.
- Машина должна устанавливаться на ровную, устойчивую и прочную (бетонную) поверхность.
- Нельзя устанавливать машину за дверь, которая может захлопнуться, за раздвижной дверь, а также за дверь, направление открывания которой противоположно направлению открывания дверцы прибора. Установку машины в помещении следует производить с учетом обязательного беспрепятственного открывания дверцы машины.

- Установку сушильной машины на стиральную должны производить не менее двух человек.
- Воздух в помещении, где установлена сушильная машина, не должен быть пыльным.
- **Помещение, в котором установлена сушильная машина, должно хорошо проветриваться** во избежание скапливания газа, поступающего от газовых приборов с открытым огнем (камин).
- Не загораживайте вентиляционные отверстия сушильной машины.
- Не закрывайте вентиляционные отверстия на корпусе прибора или ниши, куда устанавливается прибор.
- Нельзя устанавливать сушильную машину на ковер с густым, длинным ворсом, так как это препятствует циркуляции воздуха.
- Следите, чтобы вокруг прибора не скапливались пыль и волокна.
- Нельзя подключать сушильную машину к электросети с помощью удлинительного кабеля.
- Не подключайте сушильную машину к розетке, предназначенной для электробритвы или фена для волос.
- Используйте только шланги, поставляемые с прибором.
- Гарантия не распространяется на неисправности, возникшие в результате неправильного подключения и использования прибора, а также сервисного обслуживания неавторизованными лицами. Расходы по устранению этих неисправностей потребитель оплачивает самостоятельно.
- Для ремонта и обслуживания должны использоваться запчасти только авторизованных производителей.

ОПАСНОСТЬ ПОЖАРА!

Контур охлаждения данного прибора содержит безопасный для окружающей среды, но легковоспламеняющийся хладагент R290. Держите источники открытого огня и возгорания подальше от прибора.

- Не повреждайте контур хладагента.

Безопасная эксплуатация

ОПАСНОСТЬ ПОЖАРА!

Сушильная машина предназначена только для сушки чистого, выстиранного в воде белья. Запрещается сушить в сушильной машине белье, вычищенное или выстиранное с использованием взрывчатых веществ (например, бензина, трихлорэтилена и т. п.). Опасность взрыва!

ОПАСНОСТЬ ПОЖАРА!

Перед сушкой удалите из белья легковоспламеняющиеся предметы, например, спички и зажигалки.

- Запрещается сушить в сушильной машине нестиранные вещи.
- Машину **нельзя использовать для сушки** одежды, прошедшей химическую чистку в домашних условиях.
- Белье с пятнами пищевого масла, ацетона, спирта, нефтепродуктов, пятновыводителей, скипидара, воска и средства для удаления воска перед сушкой в сушильной машине необходимо выстирать в стиральной машине в горячей воде со стиральным средством.

- Запрещается сушить в сушильной машине изделия из пенорезины, латекса, шапочки для душа и бассейна, изделия или одежду с поролоновым наполнителем.
- **Тепловой насос состоит из компрессора и теплообменника.** После включения сушильной машины звук работы компрессора (шум жидкости) или перетекающего хладагента может усиливаться. Это не является неисправностью и не влияет на срок службы прибора. Со временем этот шум уменьшится.
- **Для нагрева воздуха в сушильной машине установлен тепловой насос.**
- **Очищайте фильтры сушильной машины после каждой сушки.** Если вы сняли фильтры, перед сушкой обязательно установите их на место.
- При использовании кондиционеров для белья и подобных средств следуйте указаниям их производителя.
- **Не используйте растворители и чистящие средства, которые могут повредить сушильную машину** (следуйте указаниям производителя чистящего средства).
- Не используйте растворители, абразивные чистящие средства, чистящие средства для стекла или универсальные чистящие средства.
- **Запрещается добавлять химические вещества и парфюмерные отдушки в емкость для конденсата** (см. разделы *Описание сушильной машины* и *Слив воды из емкости для конденсата*).
- Поплавок отключает машину в случае засора шланга для отвода конденсата или в случае возможности переполнения емкости для конденсата.
- Работа сушильной машины остановится в случае засора шланга для отвода конденсата (см. раздел *Слив воды из емкости для конденсата*).

- **После завершения сушки выньте вилку присоединительного кабеля из розетки.**

Хранение в зимнее время

Прежде чем перемещать машину или оставить на хранение в неотапливаемом помещении, обязательно вылейте воду из емкости для конденсата.

Перед первым использованием

ИНФОРМАЦИЯ!

При первом запуске машины или после длительного перерыва могут быть слышны слабые удары. Это нормальное явление, шум прекратится после нескольких выполненных циклов сушки.

Упаковка

Удалите всю упаковку. При снятии упаковки будьте осторожны, чтобы не пораниться, а также не повредить прибор острым предметом.

Соблюдайте требования местных нормативных актов в области сортировки утилизируемых материалов (см. раздел **УТИЛИЗАЦИЯ**).

Транспортировочная защита

Перед началом эксплуатации прибора снимите транспортную защиту, предназначенную для защиты прибора во время транспортировки.

Транспортная защита находится внутри барабана сушильной машины и прикреплена в верхней части в защитном пакете.

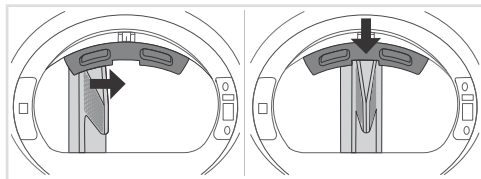

- 1** Откройте дверцу машины.
- 2** Одной рукой удерживайте транспортную защиту, а другой рукой возьмитесь за один из ребёр барабана. Поверните ребро к центру транспортной защиты, где находится вырез (паз для выравнивания).

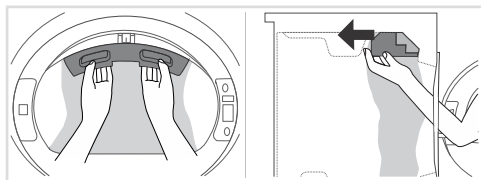

- 3** Прочно удерживайте транспортную защиту обеими руками, чтобы не повредить её при снятии.
- 4** Нажимая равномерно, вдавите её прямо внутрь машины, чтобы полностью удалить.

Если вам потребуется перевезти машину, установите транспортную защиту обратно, чтобы предотвратить повреждение машины из-за тряски во время транспортировки. Для повторной установки транспортной защиты необходимо немного приподнять барабан изнутри и плотно прижать защиту между барабаном и люком дверцы внутри, убедившись, что барабан правильно выровнен.

ИНФОРМАЦИЯ!

Если транспортная защита утеряна, при повторной транспортировке возможно повреждение машины. Гарантия на такие повреждения не распространяется.

Перед первым использованием

Очистка

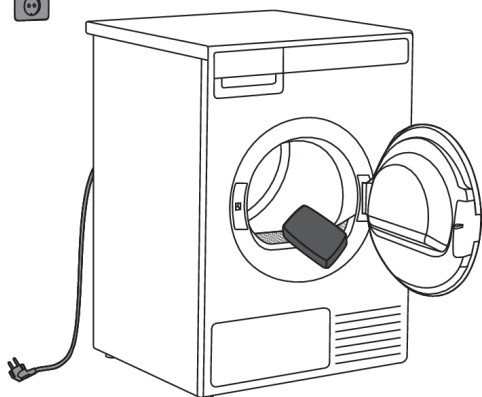

Проверьте, что сушильная машина отключена от электросети, и откройте дверцу, потянув ее на себя.

Перед первой сушкой очистите барабан сушильной машины влажной мягкой хлопчатобумажной тканью и водой.

ПРЕДОСТЕРЕЖЕНИЕ!

Не используйте растворители и чистящие средства, которые могут повредить сушильную машину (следуйте указаниям производителя чистящего средства).

Установка и подключение

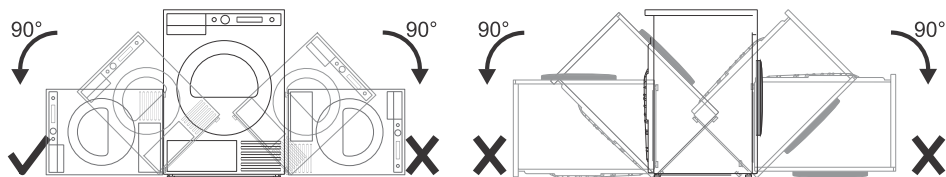

ИНФОРМАЦИЯ!

После установки не включайте машину 24 часа. При транспортировке и ремонте при необходимости машину можно положить на левый бок (если смотреть спереди).

Выбор помещения

ИНФОРМАЦИЯ!

Нельзя устанавливать машину в помещении, где температура опускается ниже 0°C, так как это может привести к неправильной работе машины, а в случае заморозания — к поломке машины.

Для оптимальной работы устанавливайте сушильную машину в хорошо проветриваемом помещении с температурой в пределах от +15°C до +25°C.

ПРЕДОСТЕРЕЖЕНИЕ!

Нельзя устанавливать машину за дверь, которая может захлопнуться, за раздвижной дверью, а также за дверью, направление открывания которой противоположно направлению открывания дверцы прибора. Установку машины в помещении следует производить с учетом обязательного беспрепятственного открывания дверцы машины.

Размещение сушильной машины

Прибор можно установить отдельно или в колонну на стиральную машину.

Сушильная машина излучает тепло, поэтому не устанавливайте ее в небольших помещениях, так как это приведет к увеличению продолжительности сушки.

ПРЕДОСТЕРЕЖЕНИЕ!

Нельзя устанавливать сушильную машину на ковер с густым, длинным ворсом, так как это препятствует циркуляции воздуха.

ПРЕДОСТЕРЕЖЕНИЕ!

Не загромождайте вентиляционные отверстия сушильной машины.

Расстояния вокруг сушильной машины

⚠ ПРЕДОСТЕРЕЖЕНИЕ!

Сушильную машину нельзя устанавливать вплотную к стене и мебели. Для оптимальной работы машины соблюдайте расстояния от стены, как показано на рисунке. При несоблюдении минимальных расстояний машина может перегреваться.

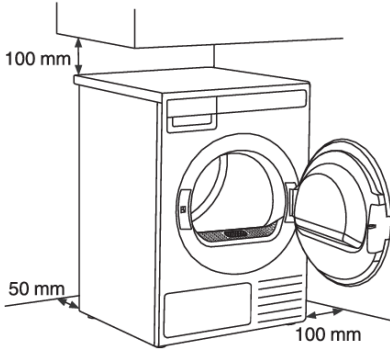

Для обеспечения безопасности минимальное расстояние между задней стенкой прибора и стеной должно составлять не менее 25 миллиметров, а расстояние между прибором и любой мебелью над ним — не менее 40 миллиметров.

Для установки сушильной машины в шкафу см. специальные требования к установке в разделе *Встраивание*.

Открывание дверцы сушильной машины (вид сверху)

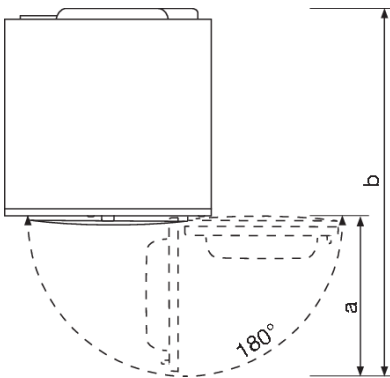

Ширина дверцы сушильной машины (a) составляет 503 миллиметров.

Глубина сушильной машины с открытой дверцей (b) составляет 1132,5 миллиметров.

Дверцу сушильной машины можно открыть не более чем на 180°.

Установка и подключение

Установка на подставку

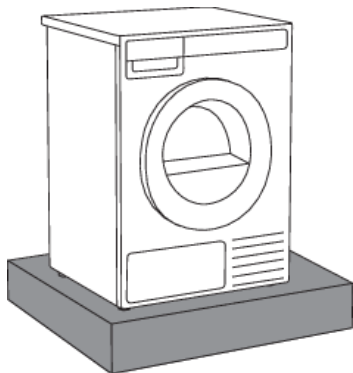

💡 ИНФОРМАЦИЯ!

Если прибор устанавливается на подставке или аналогичной конструкции, его необходимо прикрепить к подставке, чтобы избежать опрокидывания. Для этого можно приобрести оригинальные аксессуары ASKO (в комплект поставки входит инструкция по установке).

Отдельная установка

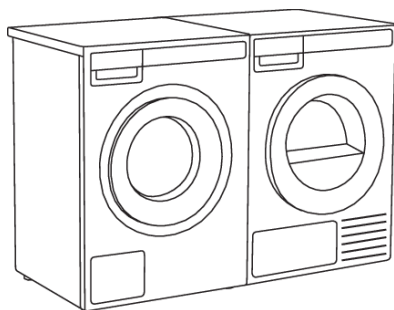

Сушильную машину можно установить на пол, рядом со стиральной машиной.

Если ножки сушильной машины скользят по полу, то во время работы машина может перемещаться.

Чтобы машина не скользила, установите ее на нескользящее основание.

Регулировка ножек

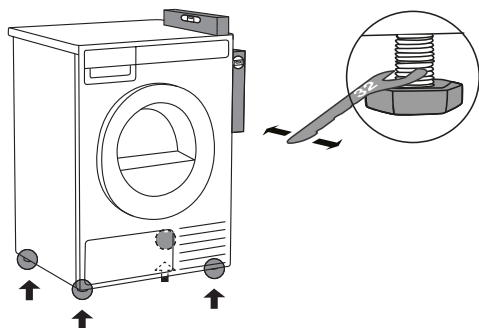

Поставьте сушильную машину в ровном, устойчивом положении.

Выставьте машину по уровню строго горизонтально, выворачивая или вворачивая регулируемые ножки ключом номер 32 (макс. 15 миллиметров).

ИНФОРМАЦИЯ!

Вибрация, перемещение и громкая работа сушильной машины могут быть следствием неправильно отрегулированных ножек. Неправильная регулировка ножек не является предметом гарантии.

ИНФОРМАЦИЯ!

Иногда при работе машины может появляться необычный или повышенный шум, что не является нормой для работы машины и, как правило, следствие неправильной установки.

Установка под столешницу

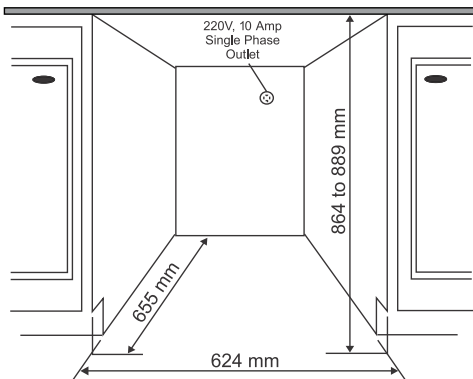

Сушильные машины ASKO можно устанавливать под столешницу или другую поверхность, расположенную на высоте не менее 864 миллиметров от пола (расстояние от пола до нижней поверхности столешницы). Необходимо обеспечить свободное пространство не менее 12 миллиметров с каждой стороны прибора. Расстояние между задним краем верхней панели прибора и стеной за прибором должно составлять не менее 25 миллиметров. Ширина ниши для установки прибора должна быть не менее 624 миллиметров (расстояние между боковыми стенками ниши). Для конденсационных моделей необходимо обеспечить хорошую циркуляцию воздуха.

Установите машину так, чтобы конденсированная вода напрямую отводилась в слив или раковину, для этого требуется сливное отверстие за машиной. Максимальная высота сливного отверстия 1000 миллиметров.

ИНФОРМАЦИЯ!

Высота сушильной машины регулируется в пределах от 850 миллиметров до 876 миллиметров. Не устанавливайте высоту машины больше 876 миллиметров.

Важно избегать скопления теплого воздуха.

Необходимо обеспечить свободный отвод теплого воздуха, который выходит из задней части машины.

Скопление теплого воздуха может стать причиной неисправностей и неэффективной сушки.

Чтобы избежать скопления теплого воздуха:

- Можно проделать отверстие в цоколе кухонного гарнитура под сушильной машиной.
- Проделать вентиляционные отверстия в кухонном шкафу.

При встроенной установке машины продолжительность сушки может увеличиться.

Установка и подключение

💡 ИНФОРМАЦИЯ!

Не устанавливайте сушильную машину рядом с холодильником. Теплый воздух, выдуваемый сзади из машины, будет повышать температуру вокруг теплообменника холодильника, вызывая непрерывную работу компрессора. Если сушильную машину невозможно установить в другом месте, то холодильник необходимо изолировать от сушильной машины.

Установка «в колонну»

⚠ ПРЕДОСТЕРЕЖЕНИЕ!

Установку сушильной машины на стиральную должны производить не менее двух человек.

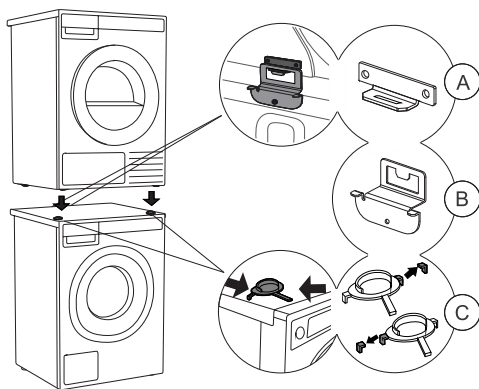

При установке сушильной машины на стиральную машину используйте накладки для передних ножек (пластмассовая накладка (C)) и противоопрокидывающее устройство (A + B), которые находятся внутри барабана сушильной машины (см. раздел *Процесс установки сушильной машины на стиральную машину (ASKO)*).

Если стиральная и сушильная машины разных размеров или между стиральной и сушильной машинами вы устанавливаете ящик (англ. Hidden Helper), приобретите в сервисном центре соединительную планку, предназначенную для комбинации моделей WM86-TD76.

💡 ИНФОРМАЦИЯ!

Противоопрокидывающее устройство (B) подходит только для стиральных машин ASKO. Использование с техникой других производителей невозможно.

💡 ИНФОРМАЦИЯ!

Стиральная машина должна выдерживать вес установленной на нее сушильной машины (см. заводскую табличку или технические данные сушильной машины).

Все стиральные машины ASKO рассчитаны вес сушильной машины ASKO.

Установка и подключение

Процесс установки сушильной машины на стиральную машину (ASKO)

Внутри барабана сушильной машины находится дополнительная упаковка с противоопрокидывающим устройством (A, B), пластмассовые накладки для передних ножек (C) и винты.

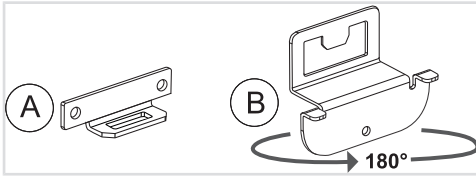

1 Противоопрокидывающее устройство состоит из двух деталей (A + B).

Деталь (B) можно поворачивать на 180°. Поверните ее в соответствии с глубиной стиральной и сушильной машин.

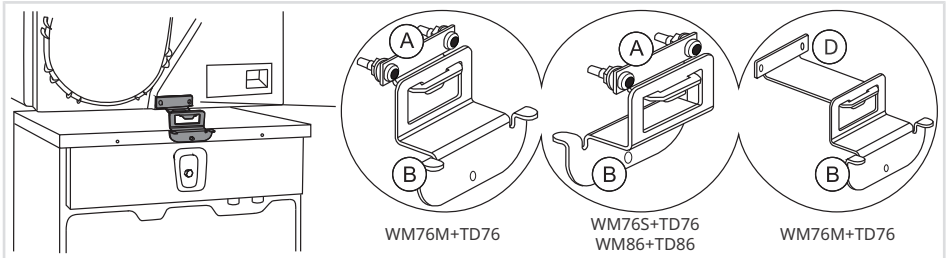

Выберите подходящую комбинацию в соответствии с типом стиральной и сушильной машины. Тип указан на заводской табличке на внутренней стороне дверцы каждой машины (см. раздел *Сервисное обслуживание*).

Если глубина сушильной машины меньше глубины стиральной машины, вы можете приобрести в сервисном центре более длинную деталь (D) (арт. № 924231 OVERTURNING PROTEC.TD-76/WM-86).

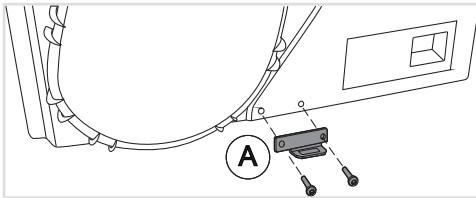

2 Прикрутите деталь (A) в нижней части задней стенки сушильной машины с помощью двух винтов, шайб и гаек, которые входят в комплект.

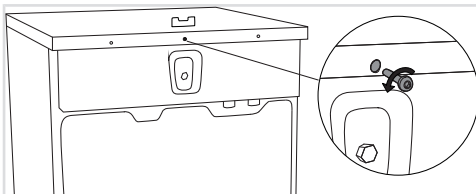

3 Открутите винт на задней стенке стиральной машины.

Установка и подключение

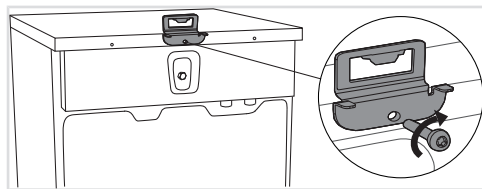

4 С помощью винта прикрепите противоопрокидывающее устройство (деталь В) на заднюю стенку стиральной машины.

Поверните деталь (В) в соответствии с глубиной сушильной и стиральной машины (см. пункт 1).

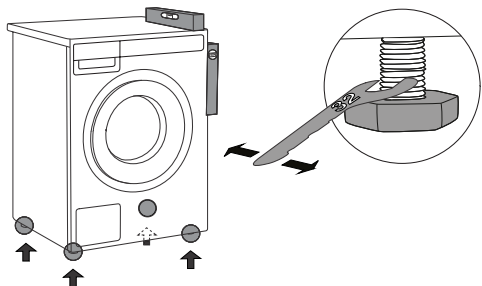

5 Установите стиральную машину в ровном, устойчивом положении.

1. Выставьте машину по уровню строго горизонтально, выворачивая или вворачивая регулируемые ножки (ключом номер 32). Ножки позволяют выровнять прибор на ± 1 сантиметр.

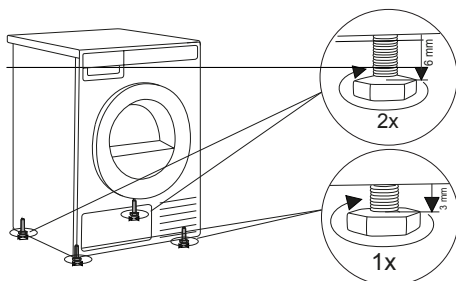

6 Отрегулируйте ножки сушильной машины.

1. Сначала полностью закрутите все 4 ножки (по часовой стрелке).
2. Выкрутите 2 передние ножки ровно на 1 оборот (3 мм) против часовой стрелки.
3. Затем выкрутите 2 задние ножки ровно на 2 оборота (6 мм) против часовой стрелки.

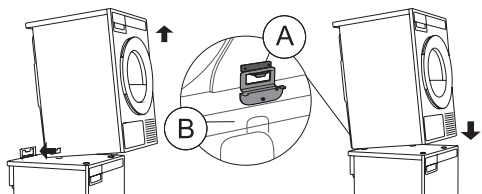

7 Установите сушильную машину на стиральную машину.

1. Приподнимите переднюю часть сушильной машины на 5-10 сантиметров.
2. Задвиньте сушильную машину в противоопрокидывающее устройство (деталь В в деталь А) и установите на стиральную машину (см. рис. в разделе *Установка «в колонну»*).

💡 ИНФОРМАЦИЯ!

Убедитесь, что обе детали противоопрокидывающего устройства (А + В) надежно соединены. Передние панели стиральной и сушильной машин должны быть выровнены!

Установка и подключение

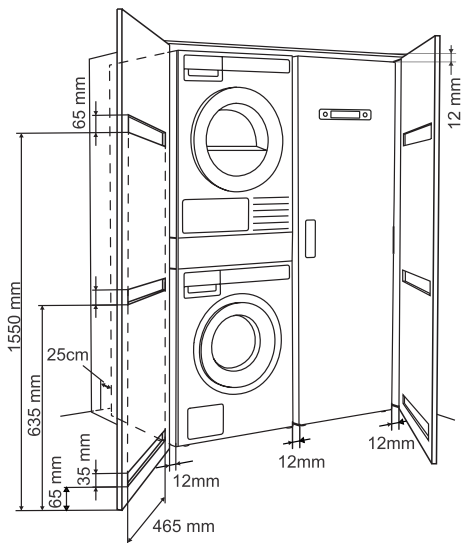

Требования к вентиляции при установке в прачечной Asko или шкафу

Оставьте расстояние между машиной и стенками шкафа или стеной и не менее 25 миллиметров между задним краем крышки машины и стенками шкафа или стеной.

Если шкаф закрывается дверями, рекомендуется использовать жалюзийные двери для обеспечения надлежащей вентиляции.

Если это невозможно, в дверях необходимо предусмотреть вентиляционные отверстия. Размеры вентиляционных отверстий показаны на рисунке.

💡 ИНФОРМАЦИЯ!

После установки дверь сушильной машины должна беспрепятственно открываться.

Не блокируйте и не закрывайте заборное отверстие холодного воздуха в передней части сушильной машины. Это может привести к неисправности.

⚠️ ПРЕДОСТЕРЕЖЕНИЕ!

Несоблюдение указаний влияет на производительность машины и может привести к ее поломке.

Перенавешивание дверцы

ПРЕДОСТЕРЕЖЕНИЕ!

Перед перенавешиванием дверцы обязательно отключите прибор от электросети! См. раздел *Указания по технике безопасности*.

ПРЕДОСТЕРЕЖЕНИЕ!

Во избежание опасности перенавешивание дверцы может производить только производитель, специалист авторизованного сервисного центра или квалифицированный специалист.

Для вашего удобства вы можете выбрать правую или левую сторону для навешивания дверцы:

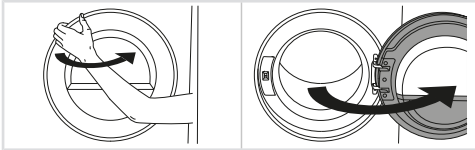

1 Полностью откройте дверцу.

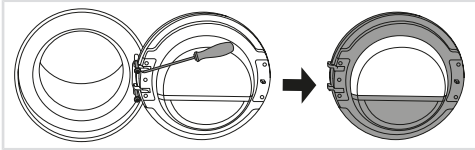

2 Открутите винты и снимите дверцу.

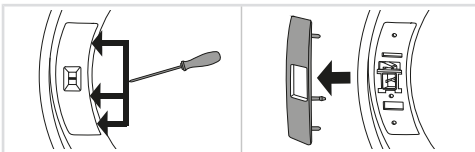

3 С помощью тонкого, неострого предмета аккуратно снимите заглушку замка дверцы.

Освободите защёлки на крышке замка дверцы в указанном порядке.

ПРЕДОСТЕРЕЖЕНИЕ!

При снятии следите, чтобы не сгибать крышку или её защёлки, так как они могут повредиться.

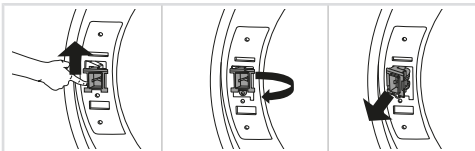

4 Аккуратно надавите на замок дверцы вверх, затем влево и вращательным движением снимите с машины.

Установка и подключение

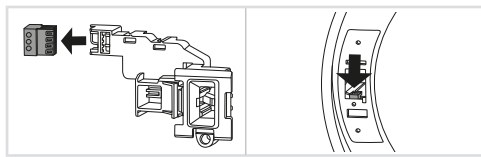

5 Отсоедините коннектор от замка.

Закрепите коннектор на ребре пластикового корпуса, чтобы предотвратить дребезжание во время работы машины.

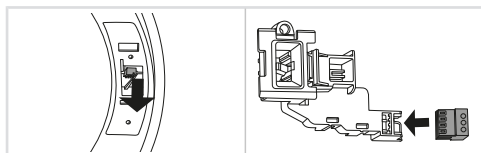

6 На противоположной стороне (где раньше крепилась дверца) снимите коннектор с ребра, извлеките из машины и подсоедините к замку дверцы.

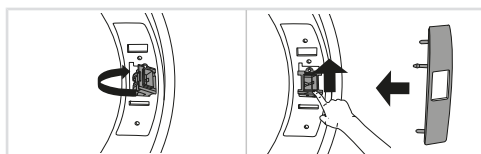

7 Установите замок дверцы в машину в порядке, обратном снятию с машины.

Установите заглушку замка дверцы.

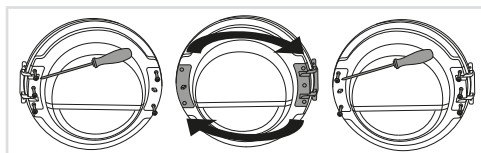

8 Открутите шарнир дверцы (слева) и защелку дверцы (справа), поменяйте местами и прикрутите (шарнир справа, защелку слева).

Для снятия пластиковой детали воспользуйтесь отверткой.

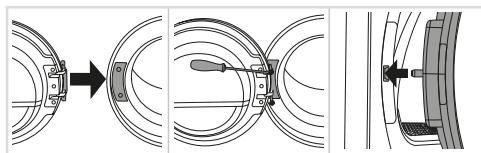

9 Навесьте дверцу на шарнир и прикрутите винтами.

Устанавливайте дверь в полностью открытом положении и не поднимайте её во время закручивания. Дверь правильно установлена только в том случае, если дверная защёлка выровнена с центром замка или немного выше него!

Открывание дверцы

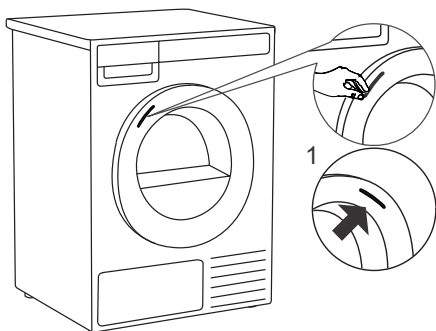

Дверца сушильной машины открывается слева. Для вашего удобства на дверце есть наклейка, указывающая место, где нужно взяться для открывания.

1 При перенавешивании дверцы можно переклеить наклейку на противоположную сторону. Аккуратно отклейте наклейку с левой стороны и приклейте на правую сторону дверцы, убедившись, что наклейка находится на той же высоте.

Отвод конденсированной воды

Образующийся при сушке конденсат собирается в емкости для конденсата. Выливайте конденсат из емкости после каждой сушки (см. раздел *Слив воды из емкости для конденсата*).

При заполнении емкости для конденсата сушка прерывается. Чтобы избежать этого и упростить процесс сушки, рекомендуется подключить шланг для отвода конденсата, который находится на задней стенке прибора (см. раздел *Дополнительные настройки*).

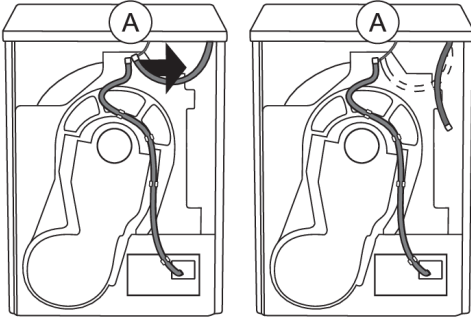

1 Снимите резиновый шланг с патрубку (A).

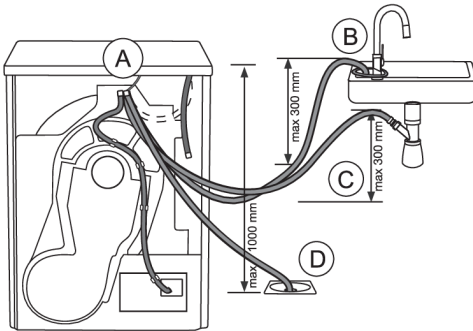

2 Наденьте на патрубок (A) резиновый шланг для отвода конденсата, который прилагается в комплекте.

Шланг для отвода конденсата можно вывести в раковину и закрепить его на кране (B) во избежание соскальзывания.

Также шланг для отвода конденсата можно подсоединить к сифону раковины (C) или вывести в сливное отверстие в полу (D).

Конденсат будет сливаться в раковину, сифон или сливное отверстие в полу.

💡 ИНФОРМАЦИЯ!

Не тяните за шланг для отвода конденсата, не натягивайте и не перекручивайте его.

⚠️ ПРЕДОСТЕРЕЖЕНИЕ!

В случае подключения шланга для отвода конденсата к сливу (в раковину, сифон или сливное отверстие в полу) хорошо закрепите шланг, иначе возможна протечка, которая может нанести ущерб имуществу.

⚠️ ПРЕДОСТЕРЕЖЕНИЕ!

Используйте только шланги, поставляемые с прибором.

Установка и подключение

ПРЕДОСТЕРЕЖЕНИЕ!

Если сушильная машина подключается к сливу, к которому уже подключен другой прибор, требуется установка обратного клапана. Без обратного клапана возможно затекание воды обратно в машину, что может привести к неисправности прибора.

Подключение к электросети

ПОРАЖЕНИЕ ЭЛЕКТРИЧЕСКИМ ТОКОМ!



Перед первым подключением к электросети оставьте прибор на 2 часа при комнатной температуре.

Машина должна быть подключена к заземленной электророзетке. После размещения машины и подключения к электросети должен быть обеспечен свободный доступ к розетке. Розетка должна иметь заземление (в соответствии с действующими предписаниями).

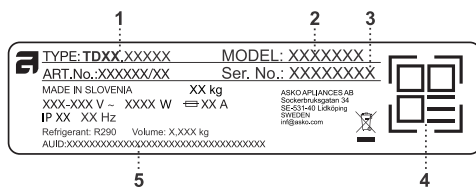
Подключение



1 – тип прибора
2 – модель прибора
3 – серийный номер прибора
4 – QR-код
5 – AUID-код

	TYPE: TDXX XXXXX	MODEL: XXXXXXX	
	ART.No.: XXXXXX/XX	Ser. No.: XXXXXXXXX	
	MADE IN SLOVENIA	XX kg	ASKO APPLIANCES AB
	XXX-XXX V ~ XXXX W	≡ XX A	Socketbrödsgatan 34
	IP XX XX Hz		SE-23141 Leksjöna
	Refrigerant: R290	Volume: X,XXX kg	SWEDEN
	AUID:XXXXXXXXXXXXXXXXXXXXXXXXXXXXXXXXXXXX		info@asko.com

Технические данные вашей сушильной машины указаны в заводской (типовой) табличке.

Используйте предохранитель для переменного тока типа A.

ПРЕДОСТЕРЕЖЕНИЕ!

Нельзя подключать сушильную машину к электросети с помощью удлинительного кабеля.

ИНФОРМАЦИЯ!

Не подключайте сушильную машину к розетке, предназначенной для электробритвы или фена для волос.

ИНФОРМАЦИЯ!

Ремонт и операции технического обслуживания связаны с техникой безопасности и должны выполняться квалифицированным специалистом.

ASKO Уход за бельем — Аксессуары (Hidden helpers)

Аксессуар (выдвижная полка, выдвижная корзина для белья или выдвижная гладильная доска) можно установить между стиральной и сушильной машиной или сверху на одной из них.

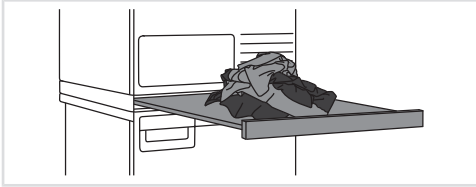

SLIM — Выдвижная полка

Выдвижная полка. Служит как дополнительная поверхность для складывания, сортировки и хранения белья. Значительно облегчает загрузку и выгрузку белья. Устанавливается между стиральной и сушильной машинами при их размещении в колонну.



BASKET — Выдвижная корзина для белья

Большая выдвижная корзина открывается простым нажатием (механизм пуш-пул). Корзина облегчает выгрузку и переноску белья к месту хранения или глажения.

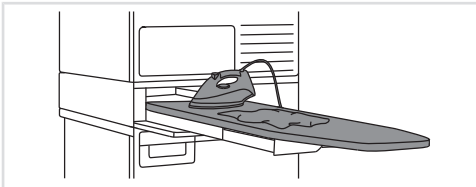

IRONING BOARD — Выдвижная гладильная доска

Простое, хорошо продуманное и эффективное решение — раскладная гладильная доска, которая всегда под рукой, когда нужно погладить вещи, и незаметна, когда не используется.

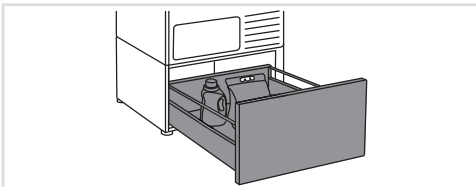

A PEDESTAL DRAWER — Напольный ящик с выдвижной полкой

Удобный ящик для хранения высотой 30 сантиметров. Идеально подходит для моющих средств, кондиционера для белья, вешалок, прищепок, инструкции по эксплуатации и других полезных принадлежностей.

Ящик устанавливается под стиральную или сушильную машину.

Артикул для заказа (в зависимости от рынка)

НАЗВАНИЕ	Белый АРТИКУЛ	Титан АРТИКУЛ	Черный графит АРТИКУЛ
SLIM	HS60W - 746295	HS60T - 746296	HS60G - 746297
BASKET	HB150W - 746298	HB150T - 746299	HB150G - 746300
IRONING BOARD	HI150W - 746311	HI150T - 746312	HI150G - 746314
A PEDESTAL DRAWER	HP320W - 746315	HP320T - 746316	HP320G - 746317

Описание сушильной машины

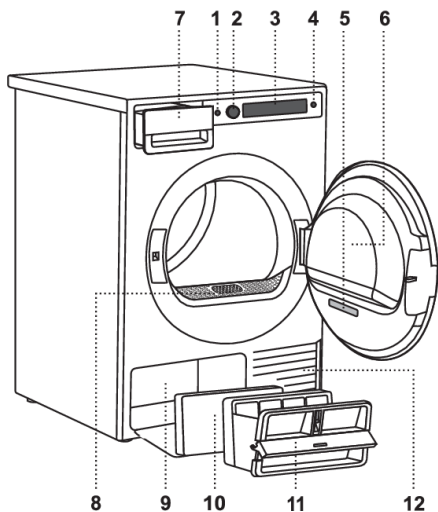

1. Кнопка Вкл./Выкл. (On/Off)
2. Переключатель выбора и подтверждения
3. Сенсорный дисплей
4. Кнопка Старт/Пауза (Start/Pause)
5. Заводская табличка с техническими данными прибора (на внутренней стороне дверцы прибора) с QR- и AUID-кодом (на внутренней стороне дверцы прибора)
6. Дверца сушильной машины
7. Емкость для конденсата
8. Ворсовый сетчатый фильтр
9. Тепловой насос
10. Дополнительный губчатый фильтр
11. Нижний сетчатый фильтр
12. Вентиляционное отверстие

Панель управления

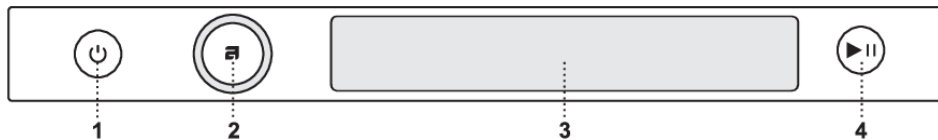

1. Кнопка Вкл./Выкл. (On/Off)
2. Переключатель выбора и подтверждения
3. Сенсорный дисплей
4. Кнопка Старт/Пауза (Start/Pause)

ПРЕДОСТЕРЕЖЕНИЕ!

Не давите сильно на дисплей и не используйте для управления острые или заостренные предметы. Это может привести к необратимому повреждению дисплея.

Настройки перед первым использованием

После подключения и включения прибора сначала выберите язык (см. раздел *Установка и подключение*).

1. Выбрать язык (Language)



Для выбора языка пролистайте список, проводя пальцем влево или вправо по дисплею, и затем нажмите на нужный язык.

Далее вы можете задать следующие настройки:



Доступны настройки:

- 1 Подключение к сливу,
- 2 настройки Wi-Fi.

Если вы не хотите изменять заводские настройки, вы можете продолжить использование сушильной машины, нажав последнюю кнопку ✓.

2. Отвод конденсированной воды (1)



Образующаяся при сушке вода собирается в емкости для конденсата. Также имеется возможность отводить конденсированную воду наружу в слив.

Подтвердите выбор, нажав нужный способ отвода. Чтобы отменить выбор, нажмите <.

При выборе опции Слив (*Drain*) необходимо подключить сливной шланг (см. раздел *Отвод конденсированной воды*).

3. Настройки Wi-Fi (2)

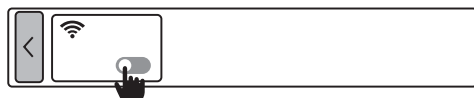

Выберите, **Включить** (On) или **Выключить** (Off) подключение к Wi-Fi.

Если вы включили подключение к Wi-Fi, следуйте инструкциям по настройке в разделе *Как включить Wi-Fi на приборе?*.

Чтобы отменить выбор подключения к Wi-Fi, нажмите ↩.

Теперь сушильная машина настроена и готова к использованию.

Настройки перед первым использованием

Подключение прибора к приложению ConnectLife.TRIR

ConnectLife.TRIR — это современная платформа для умного дома, обеспечивающая удобное взаимодействие между людьми, устройствами и сервисами. С помощью приложения ConnectLife.TRIR вы можете контролировать и управлять умными бытовыми приборами, получать уведомления на свое смарт-устройство и обновлять программное обеспечение (доступные функции зависят от модели вашего прибора и региона).

Для подключения прибора к платформе ConnectLife.TRIR необходима домашняя сеть Wi-Fi (поддерживаются только сети 2,4 ГГц) и смарт-устройство с установленным приложением ConnectLife.TRIR.



ШАГ 1. Чтобы загрузить приложение ConnectLife.TRIR, отсканируйте QR-код или найдите ConnectLife.TRIR в магазине приложений.

ШАГ 2. Установите приложение ConnectLife.TRIR и создайте учетную запись.

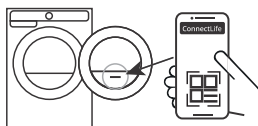

ШАГ 3. В приложении ConnectLife.TRIR перейдите в меню Добавить прибор и выберите тип прибора. Отсканируйте QR-код (находится на заводской табличке прибора) или вручную введите номер AUID/SN.

ШАГ 4. Далее приложение проведет вас через процесс подключения прибора к вашему смарт-устройству.

После успешного подключения вы можете управлять прибором удаленно через приложение.

Данное оборудование:

- не предназначено для непосредственного подключения к сети оператора связи, оказывающего лицензируемые услуги доступа к сети интернет и/или сети передачи данных на основании договора абонентского обслуживания (абонентского договора);
- не должно использоваться в сети связи общего пользования;
- предназначено для подключения к интернету исключительно с помощью локальной компьютерной сети (домохозяйства), используемой ограниченным кругом лиц и не предназначенной для возмездного оказания услуг связи, взаимодействие которой с сетью общего пользования осуществляется через пограничный маршрутизатор (роутер), подключенный к оборудованию узла передачи данных оператора связи.

Настройки перед первым использованием

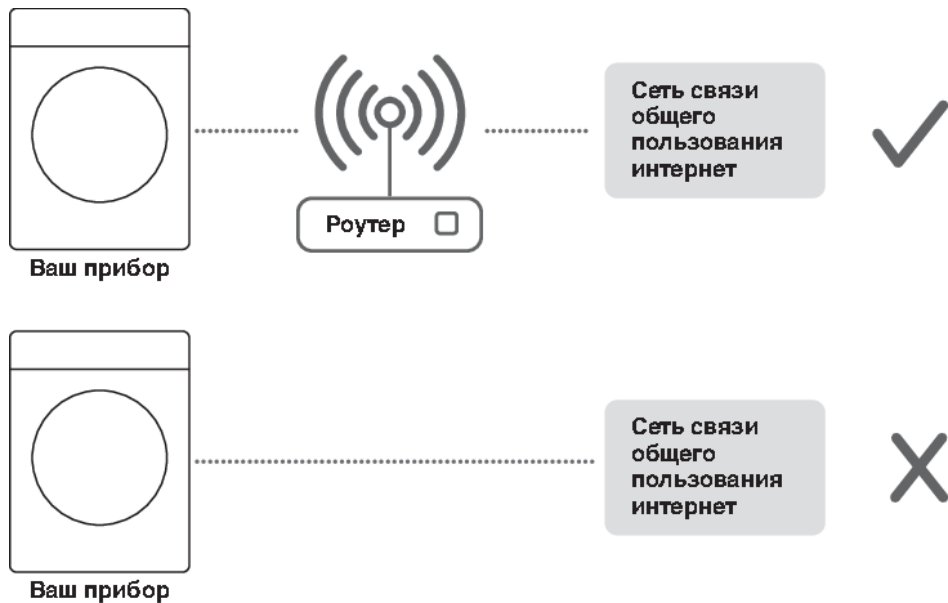

Настройки перед первым использованием

Полезные советы для использования умного прибора

ИНФОРМАЦИЯ!

QR-код прибора, который запрашивает приложение при настройке, находится на заводской табличке прибора (см. раздел *Сервисное обслуживание*).

Как включить Wi-Fi на приборе?

1. Включите прибор. В основном меню слева выберите *Дополнительные настройки (Additional service settings)*.
2. Выберите *Настройки Wi-Fi (Wi-Fi settings)*.
3. Убедитесь, что настройка *Wi-Fi (Wi-Fi settings)* включена (On) .
4. Выберите *Настройка подключения (Connection setup)*.

Если на вашем смартфоне (или другом смарт-устройстве) не установлено приложение ConnectLife.TRIR, установите его (отсканируйте QR-код на дисплее), создайте учетную запись и войдите в систему.

- В приложении ConnectLife.TRIR перейдите в меню добавления приборов.
- Следуйте инструкциям в приложении ConnectLife.TRIR.
 - Выберите тип прибора.
 - Отсканируйте QR-код (находится на заводской табличке прибора).
- Дважды нажмите кнопку *Далее (Next)* на приборе.
 - Начнется отсчет 5 минут. В течение этого времени подключите приложение к прибору.
- Инструкции в приложении ConnectLife.TRIR помогут вам ввести необходимые данные для подключения вашего прибора к домашней сети.

Как включить удаленный запуск прибора?

В основном меню выберите *Удаленный запуск (Remote start)*. Для включения нажмите кнопку Старт/Пауза (дверца должна быть закрыта). На дисплее отобразится Удаленный запуск/Включен (*Remote start/Activated*).

Прибор готов к удаленному управлению через приложение ConnectLife.TRIR.

ИНФОРМАЦИЯ!

Удаленный запуск (Remote start) остается активным в течение следующих 24 часов, если вы его не отключите. В это время прибор может перейти в режим ожидания и выключить дисплей. В этом случае логотип будет отображаться на дисплее, указывая на то, что функция *Удаленный запуск (Remote start)* активна.

Как добавить еще одного или нескольких пользователей?

См. раздел *Как включить Wi-Fi на приборе?* и обратите внимание на пункты 1 и 2.

Выберите *Привязать устройство (Pair device)*. Если вы новый пользователь и у вас не установлено приложение ConnectLife.TRIR, установите его на свое смарт-устройство.

Настройки перед первым использованием

- В приложении ConnectLife.TRIR перейдите в меню **Добавить прибор** и следуйте инструкциям.
- Нажмите кнопку *Далее (Next)* на приборе.
 - Начнется отсчет 3 минут. В течение этого времени подключите приложение к прибору.

Как удалить пользователей?

Как удалить пользователей (Unpair device)?

См. раздел *Как включить Wi-Fi на приборе?* и обратите внимание на пункты 1 и 2.

Выберите *Отвязать устройство (Unpair device)*. Нажмите кнопку **ОК**.

ИНФОРМАЦИЯ!

Это приведет к удалению всех активных пользователей прибора. Чтобы снова управлять прибором удаленно, вам нужно повторить процесс добавления пользователя.

Какой маршрутизатор Wi-Fi можно использовать?

Поддерживаются только сети 2,4 ГГц. Если во время настройки подключения приложение ConnectLife.TRIR не находит домашнюю сеть, проверьте:

- соответствует ли частота маршрутизатора 2,4 ГГц,
- не скрыта ли сеть, и
- достаточно ли сильный сигнал.

Остались вопросы?

Посетите наш сайт www.connectlife.io или свяжитесь с нами по адресу hello@connectlife.io.

Удаленное обновление программного обеспечения

Если вы получили уведомление об обновлении программного обеспечения, в меню приложения перейдите в настройки и выберите обновление программного обеспечения. Подтвердите, чтобы запустить обновление, при этом прибор должен находиться в режиме ожидания (подробнее о режиме ожидания см. в разделе *Таблица параметров расхода*).

Проверьте параметры обновления программного обеспечения в приложении ConnectLife.TRIR.

Советы перед сушкой

В этом разделе вы найдете советы по подготовке белья к сушке.

Сортировка белья

Рассортируйте белье по типу и толщине ткани.

Чтобы добиться равномерного высушивания, загружайте белье одного типа ткани.

Одежда

1. Рассортируйте белье по типу и толщине ткани (см. *Таблица программ*).
2. Застегните пуговицы и молнии, завяжите тесемки, освободите карманы и выверните их наружу, снимите съемные и металлические детали с одежды, так как они могут повредить белье и внутренность сушильной машины.
3. Деликатное белье положите в специальный мешок для белья.

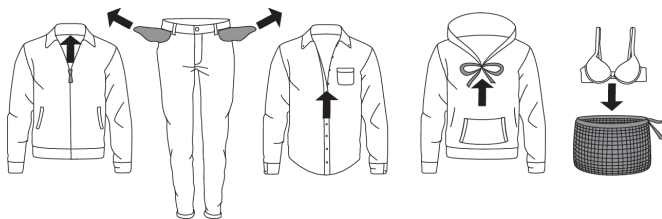

💡 ИНФОРМАЦИЯ!

Не загружайте в сушильную машину неотжатое белье (рекомендуемая скорость отжима не менее 800 об./мин.).

Более высокая скорость отжима позволяет сэкономить электроэнергию и время.

💡 ИНФОРМАЦИЯ!

Если вы решили высушить только один большой предмет, рекомендуется сушить его отдельно от небольших вещей.

💡 ИНФОРМАЦИЯ!

Перед сушкой выворачивайте одежду с принтом наизнанку. Для снижения риска повреждения принта от высокой температуры используйте Бережный режим сушки.

Изделия, пригодные для сушки в сушильной машине



Эти символы на этикетке означают, что изделие подходит для сушки в сушильной машине. Одежда после сушки в сушильной машине мягче и легче, чем после сушки в развешенном виде.

ИНФОРМАЦИЯ!

Сушка в машине не подвергает ткани значительному износу. Ворс, собираемый фильтром, состоит из пыли и текстильного ворса, которые образуются при носке/использовании изделий.

Изделия, не пригодные для сушки в сушильной машине



Этот символ означает, что данный материал не подходит для сушки в сушильной машине.

Не сушите в сушильной машине:

- одежду, которая прошла химическую чистку в домашних условиях,
- вспененные материалы,
- стекловолокнистые материалы.

Изделия, которые не рекомендуется сушить в сушильной машине

Не рекомендуется сушить белье из особо деликатных тканей, которые могут деформироваться. Нельзя сушить в сушильной машине следующие типы изделий и материалов из-за возможных повреждений:

- изделия из кожи,
- изделия с термоапликацией и другой обработкой материала,
- изделия с крупными деревянными, пластиковыми или металлическими деталями,
- одежда с блестками,
- изделия с ржавеющими металлическими деталями.

Советы перед сушкой

Символы на этикетках

Всегда соблюдайте рекомендации производителя одежды перед сушкой в сушильной машине.

Символы по уходу за текстильными изделиями

Нормальная стирка;

Деликатная стирка

	Стирка при тем-ре до 90°C		Стирка при тем-ре до 40°C		Ручная стирка
	Стирка при тем-ре до 60°C		Стирка при тем-ре до 30°C		Не стирать





Отбеливание

	Отбеливание в холодной воде		Не отбеливать
---	-----------------------------	---	---------------



Химическая чистка

	Любой растворитель		Перхлорэтилен R11, R113, керосин
	Химическая чистка в керосине, чистом спирте и R113		Химическая чистка запрещена

Глажение

	Гладить при высокой тем-ре до 200°C		Гладить при низкой тем-ре до 110°C
	Гладить при средней тем-ре до 150°C		Не гладить

Сушка

Естественная сушка		Сушка в сушильной машине	
	Сушить на горизонтальной поверхности		Сушить при нормальной температуре
	Сушить, не отжимая		Сушить при низкой температуре
	Сушить в подвешенном состоянии		Не сушить в сушильной машине

ШАГ 1: Рассортируйте белье

См. раздел *Советы перед сушкой*.

ИНФОРМАЦИЯ!

Выньте все из карманов. Монеты, гвозди и подобные предметы могут повредить текстильные изделия и машину.

ШАГ 2: Включите кнопку питания

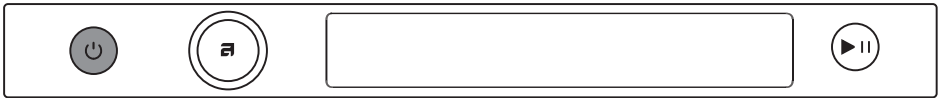

Включение / Выключение

Нажмите кнопку  для включения/выключения (On/Off).

ШАГ 3: Откройте дверцу сушильной машины и загрузите белье

Откройте дверцу, потянув ее на себя.

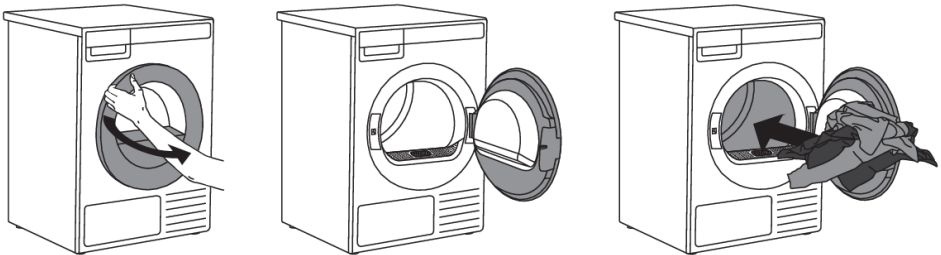

Загрузите белье в пустой барабан. Проверьте, чтобы в белье не было посторонних предметов, например, шара для стирального средства. Такие предметы могут расплавиться и повредить сушильную машину и белье.

Не перегружайте барабан! (См. таблицу программ и учитывайте номинальную загрузку, указанную в заводской табличке.) Перегрузка барабана ведет к неравномерному высушиванию белья и усиленному образованию складок.

ПРЕДОСТЕРЕЖЕНИЕ!

Перед загрузкой или извлечением белья убедитесь, что сетчатый фильтр установлен в предназначенное для него гнездо (отверстие). Это предотвратит случайное попадание одежды или других вещей в пустое отверстие.

Сушка по шагам (1–7)

ИНФОРМАЦИЯ!

В барабане сушильной машины установлена светодиодная лампочка.

Лампочка в барабане машины не подходит для другого использования.

Замену лампочки в барабане сушильной машины может производить только квалифицированный или авторизованный специалист.

Сушка в корзине

(информация для моделей, в комплектацию которых входит корзина для сушки)

ИНФОРМАЦИЯ!

Перед первой сушкой выньте из барабана корзину и весь упаковочный материал.

Корзину для сушки можно использовать только с программой *Сушка по времени*. Если корзина не входит в комплект поставки, ее можно приобрести в авторизованном сервисном центре (артикул: № 914908).



Корзина состоит из двух соединенных частей. Перед установкой корзину необходимо разложить.

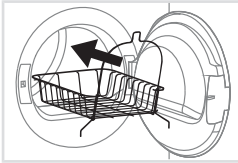

1 Откройте дверцу сушильной машины и вставьте корзину под небольшим наклоном. Если вставлять корзину прямо, она установится неправильно. Для облегчения установки рекомендуется предварительно извлечь сетчатый фильтр. Просто потяните его вверх, чтобы вынуть. См. раздел *Очистка ворсового сетчатого фильтра*.

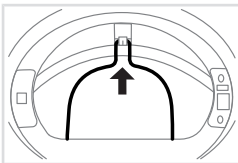

2 Вставив корзину в сушильную машину, сначала закрепите ее в специальном держателе в верхней части загрузочного люка, как показано на рисунке.

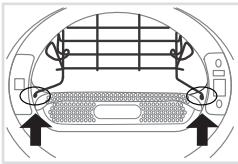

3 После того как вы закрепили корзину сверху, установите ее нижнюю часть, потянув левую и правую стороны корзины до положения, в котором она зафиксируется в отверстиях рядом с сетчатым фильтром. Если вы извлекли сетчатый фильтр, установите его обратно на этом этапе.

После правильной установки убедитесь, что корзина надежно и прочно закреплена.

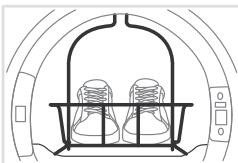

4 В корзине можно сушить спортивную обувь, тапочки и вещи, которые не должны перемещаться во время сушки, чтобы не повредить ткань (макс. нагрузка 4 кг).

После завершения сушки выньте корзину из барабана и закройте дверцу сушильной машины.

Сушка по шагам (1–7)

В сушильной машине можно сушить только чистую обувь, с которой не стекает вода. Корзина не вращается во время вращения барабана, поэтому проверьте, чтобы белье не касалось стенок барабана во избежание повреждения вещей и сушильной машины.

ШАГ 4: Выберите программу

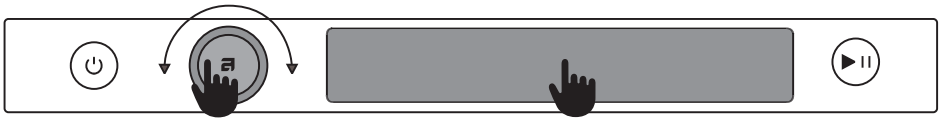

Для выбора и подтверждения программы сушки и других настроек можно:

- поворачивать переключатель выбора влево или вправо и нажать на него в центре, чтобы подтвердить выбор,
- использовать сенсорный экран.



Если после выбора программы нажать значок **i** *Информация*, можно получить краткое описание программы.

При выборе программы учитывайте тип белья и степень влажности. На дисплее отображается расчетное время программы.

Выбором опций можно настроить программы сушки под различные требования. См. ШАГ 5.

Обзор программ

Таблица программ

Программа	Макс. кг*	Описание
Есо Хлопок * (Eco cotton)*	9	Программа Есо предназначена для сушки влажных изделий из хлопка и является наиболее эффективной программой с точки зрения потребления электроэнергии для сушки влажных изделий из хлопка.
Хлопок в шкаф (Storage Dry cotton)	9	Программа предназначена для толстых нечувствительных, часто многослойных изделий из хлопка. Белье полностью высушивается.
Хлопок под утюг (Iron Dry cotton)	9	Программа предназначена для нечувствительных изделий из хлопка. Белье остается слегка влажным, и его легко гладить.
Синтетика (Synthetic)	4	Программа для сушки изделий из синтетических и смешанных тканей.
Деликатное белье (Delicates)	1	Программа предназначена для деликатного белья. После завершения программы белье остается слегка влажным. Рекомендуется использовать специальный мешок для белья.
Шерсть (Wool)	2	Программа для сушки шерстяных вещей в соответствии с инструкциями производителя, приведенными на этикетке.
Смешанное белье (Mixed laundry)	4	Программа для одновременной сушки белья из хлопка и синтетики.

Сушка по шагам (1–7)

Программа	Макс. кг*	Описание
Постельное белье/ Полотенца (Bedding / Towels)	5	Программа предназначена для больших вещей, например, простыней, пододеяльников. После сушки белье полностью сухое. Простыни на резинке рекомендуется сушить отдельно или вместе с другими крупными вещами. Перед сушкой встряхните их.
Пух/ Объемные вещи (Down / Bulky items)	2	Программа предназначена для изделий, наполненных пухом (подушек, одеял, верхней одежды). Крупные вещи сушите отдельно и при необходимости используйте функцию «Степень высушивания (Extra dry)» или программу Сушка по времени.
Экспресс Про (Quick Pro)	4	Программа быстрой и эффективной сушки небольшого количества белья.
Стирка по времени (Time program)	4	Программа используется для слегка влажных нечувствительных изделий, которые необходимо досушить. Если белье после завершения программы осталось влажным, повторите сушку. Если для этой программы установить слишком большую продолжительность, белье может быть пересушено. Из-за этого вещи могут сесть, помяться или стать жесткими. Продолжительность программы устанавливается в пределах от 30 минут до 4 часов (с шагом 15 минут).
Проветривание (Airing)	2	Программа выполняется без нагрева. Используйте программу, чтобы освежить или проветрить вещи. Продолжительность программы устанавливается в пределах от 15 минут до 4 часов (с шагом 15 минут).
Спортивная одежда (Activewear)	3	Программа предназначена для одежды из мембранных тканей, спортивной одежды из смешанных и дышащих материалов.
Джинсы (Jeans)	4	Программа подходит для сушки джинсов и одежды с толстыми швами.
Рубашки/ Блузы (Shirts / Blouses)	2	Программа предназначена для рубашек и блузок. Адаптированное вращение барабана предотвращает образование складок.
Гипоаллергенная (Anti-Allergy)	4	Увеличенная продолжительность программы и прогрев ткани при повышенной температуре сокращают количество бактерий и аллергенов на одежде. Эта программа не подходит для деликатных изделий и изделий, не предназначенных для сушки в сушильной машине.
Пропитка (Waterproofing)	2	Программа для температурной активации и повышения эффективности средства для пропитки.
Очистка барабана (Drum Sanitize)	0	Программа для удаления запахов и бактерий. Программа выполняется без загрузки белья.

Сушка по шагам (1–7)

- 1) Программа испытаний на соответствие Регламенту Комиссии (ЕС) № 2019/2023 об эко-дизайне и Регламенту №2019/2014 об энергетической маркировке.
- * Программа Хлопок Есо используется для оценки соответствия законодательству ЕС об эко-дизайне 2023/2533.

Заполняя бытовую сушильную машину до максимальной загрузки, указанной для каждой программы, вы можете экономить электроэнергию.

💡 ИНФОРМАЦИЯ!

Если белье недостаточно высушено, используйте дополнительные настройки или другую программу.

💡 ИНФОРМАЦИЯ!

Программу нельзя запустить при открытой дверце.

ШАГ 5: Выберите дополнительные функции

Программы сушки можно настроить под свои требования с помощью дополнительных функций.

После запуска программы выбранные дополнительные функции сохраняются для использования этой же программы в следующий раз, кроме функции «Отсрочка старта».

После выбора программы доступны три настройки быстрого доступа, которые не требуют входа в меню настроек программы. Нажмите нужную настройку, чтобы изменить ее параметры.

Быстрый доступ позволяет настроить:

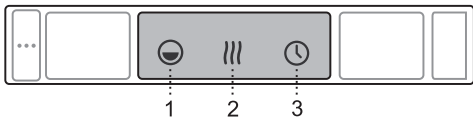

1. 📊 Загрузка (Load)
2. ||| Степень сушки (Dry level)
3. 🕒 Отсрочка старта (Delay start)

Если в выбранной программе какая-либо из этих настроек отсутствует, быстрый доступ будет недоступен.

💡 ИНФОРМАЦИЯ!

Не все опции можно сочетать с выбранной программой.

Для получения полного набора настроек программы выберите программу и войдите в настройки программы.



Сушка по шагам (1–7)

Настройки программы необходимо выбирать до нажатия кнопки **Старт/Пауза**.
Настройки программы нельзя менять во время выполнения программы сушки.

Доступные следующие настройки программы:

Установка времени (Set time)



Настройка возможна только для программ *Проветривание (Airing)* и *Сушка по времени (Time program)*.

Вы можете выбрать время сушки от *Выкл. (Off)* до 4 часов с шагом 15 минут или от 30 минут до 4 часов.

Режимы сушки (Mode)



Вы можете выбрать режим сушки:

- Стандартный (Default)*,
- Бережный (Delicate)* или
- Дезинфекция (Disinfection)*.

Изменится время сушки.

Загрузка (Load)



Выберите объем загрузки сушильной машины:

- Полная*, *Средняя* или *Малая*.

Выбор фактической загрузки влияет на расчетное (отображенное на дисплее) начальное время сушки.

Степень сушки (Dry level)



Выберите степень высушивания белья (+, ++, +++).

Изменяется степень высушивания белья и время сушки.

Обработка паром (Steam finish)



Выберите, **Включить (On)** или **Выключить (Off)** Обработку паром.

При данной функции в конце программы белье обрабатывается паром (только для программ с обработкой паром).

Антисминание (Anti crease)



Для предотвращения сминания тканей используйте функцию Антисминание (Anti crease) (деликатное вращение барабана). Использование этой функции рекомендуется для ухода за деликатным бельем.

Подтвердите выбор кнопкой Вкл. (On) / Выкл. (Off) .

Установите продолжительность опции от 0 часов до 4 часов с шагом 1 час. Выполняется после завершения программы сушки.

Отсрочка старта (Delay start)



Функция Отсрочка старта позволяет установить запуск программы на более позднее время.

Вы можете установить время отсрочки старта от **30 минут** до 6 часов с шагом 30 минут и от 6 часов до 24 часов с шагом 1 час.

Нажмите на кнопку **Старт/Пауза** для запуска программы. Когда обратный отсчет времени закончится, начнется выполнение программы сушки.

Если в течение 5 минут не выполнять никаких действий, дисплей погаснет.

Чтобы снова активировать дисплей, нажмите кнопку Вкл./Выкл. (On/Off). На дисплее отобразится отсчет времени, оставшегося до начала сушки.

Дисплей автоматически включится за 1 минуту до начала сушки.

После завершения отсчета времени на дисплее отобразится время сушки.

Чтобы **отменить** отсрочку старта и сразу начать сушку, нажмите Пропустить (Skip).

Чтобы отменить установленную Отсрочку старта и вернуться к начальному выбору, нажмите и удерживайте кнопку Старт/Пауза в течение 3 секунд.

Добавление в Избранное (Add to favourite)



Выберите *Добавить в избранное (Add to favourite)*, чтобы войти в меню добавления программы в Избранное. Для подтверждения нажмите *Да (Yes)*.

Рядом с выбранной программой загорится значок . Программа сохранится в памяти машины. Нажатие кнопки *Отмена (Cancel)* отменит добавление программы в Избранное.

Вы можете добавить в Избранное до 6 программ.

• Удаление программы из Избранного

Если у вас уже сохранено 6 программ в Избранном, добавить новую программу невозможно.

Чтобы добавить новую программу в Избранное, сначала необходимо удалить одну из существующих.

Чтобы удалить программу из Избранного, выберите программу, которую вы хотите удалить. Затем выберите *Добавить в избранное (Add to favourite)* и подтвердите удаление программы из Избранного, нажав кнопку *Да (Yes)*. Программа будет удалена.

Сушка по шагам (1–7)

ШАГ 6: Закройте дверцу и запустите программу

Закройте дверцу сушильной машины и нажмите кнопку **Старт/Пауза**.

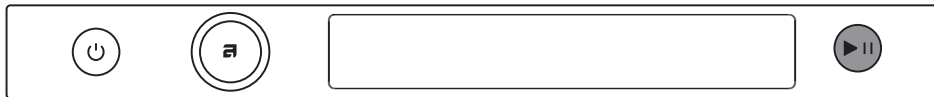

▶ Старт (короткое нажатие на кнопку — начало/продолжение)

|| Пауза (короткое нажатие на кнопку — временная приостановка)

Отмена (долгое нажатие на кнопку в течение 3 секунд)

Оставшееся время

В зависимости от выбранной программы и загрузки дисплей показывает расчетное время сушки в часах и минутах.

Фактическое время сушки зависит от выбранной программы, количества и типа загруженного белья, скорости отжима белья и т. д.

Фактическое оставшееся время может отличаться от расчетного времени сушки.

Приостановка, отмена и изменение программы

Чтобы приостановить выполнение программы, коротко нажмите кнопку **Старт/Пауза**.

Чтобы возобновить выполнение программы, снова нажмите на кнопку **Старт/Пауза**.

Также **приостановить** выполнение программы можно, открыв дверцу машины.

Для возобновления программы закройте дверцу и нажмите кнопку **Старт/Пауза**.

Чтобы остановить и **отменить** программу, нажмите и удерживайте 3 секунды кнопку **Старт/Пауза**. Выполнение программы прекратится, и начнется фаза охлаждения. Время охлаждения зависит от выбранной программы и температуры в барабане.

После завершения фазы охлаждения выберите новую программу и нажмите кнопку **Старт/Пауза**.

⚠ ПРЕДОСТЕРЕЖЕНИЕ!

В конце цикл сушки включает фазу охлаждения, которая выполняется без нагрева, чтобы после завершения программы белье было безопасной температуры, и его можно было извлечь без опасности ожога.

Программу сушки можно **остановить**, нажав на кнопку Вкл./Выкл.

Сушильная машина выключится. После включения машины для возобновления выполнения программы нажмите кнопку **Старт/Пауза**.

ШАГ 7: Конец программы

После завершения программы на дисплее появляется галочка, означающая, что сушка успешно завершена.

Если вы установили функцию *Антисминание (Anti-crease)*, после завершения программы сушильная машина будет работать еще столько времени, сколько было установлено при выборе функции Антисминание.

Сушка по шагам (1–7)

После завершения сушки вы можете сохранить программу в Избранном (см. раздел *ШАГ 5: Выберите дополнительные функции*).

Откройте дверцу, потянув ее на себя, и извлеките белье из барабана.

Очистите ворсовый сетчатый фильтр на дверце (см. раздел *Очистка и обслуживание*).

Убедитесь, что барабан пустой, и закройте дверцу.

Через пять минут после завершения программы или если в течение пяти минут не производить никаких действий, дисплей погаснет и перейдет в режим ожидания (Stand by) для экономии электроэнергии.

Дисплей снова включится, если нажать кнопку Вкл./Выкл. или открыть дверцу машины.



ГОРЯЧАЯ ПОВЕРХНОСТЬ!

Если ворсовый сетчатый фильтр или нижний сетчатый фильтр засорены, компрессор может автоматически выключиться для предотвращения перегрева, что увеличит время сушки. Если вы заметили, что сушка занимает больше времени, чем обычно, очистите фильтры, дайте машине остыть и запустите ее снова.



ПРЕДОСТЕРЕЖЕНИЕ!

После завершения сушки выньте вилку присоединительного кабеля из розетки.



ПРЕДОСТЕРЕЖЕНИЕ!

При открытии дверцы на дисплее появляются уведомления:

- о необходимости слить воду из емкости для конденсата,
- о необходимости очистить фильтры.

Настройки прибора

Дополнительные настройки

В основном меню выберите первый пункт **Дополнительные настройки** (Additional service settings).





В любой настройке нажмите , чтобы вернуться в основное меню.



БЛОКИРОВКА (Lock)



Эта настройка блокирует кнопки дисплея, чтобы дети случайно не запустили или не изменили программу стирки.

Выберите, **Включить** (On)  или **Выключить** (Off)  Блокировку.

При включенной блокировке сушильная машина автоматически блокируется через 1 минуту бездействия. Эту функцию невозможно включить вручную.

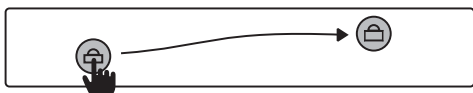

Чтобы снова использовать сушильную машину, коснитесь дисплея или поверните переключатель выбора. Чтобы разблокировать дисплей, перетяните левый значок замка к правому значку замка или нажмите оба значка одновременно.

При включенной Блокировке (Lock) невозможно выбрать функции.

AA ПРОСТОЙ ОБЗОР (Easy View)





Эта настройка делает меню более простым и понятным, показывая самую необходимую информацию и увеличивая размер текста.

Выберите, **Включить** (On)  или **Выключить** (Off)  Простой вид.

СВЯЗЬ С СУШИЛЬНОЙ МАШИНОЙ (Dryer link)



Выберите, **Включить** (On)  или **Выключить** (Off)  Связь с сушильной машиной.

Чтобы функция работала, она должна быть включена на стиральной и на сушильной машинах.

Выполните соединение машин в приложении ConnectLife.TRIR. После того как стиральная и сушильная машины будут соединены, сушильная машина предложит оптимальную программу сушки, основываясь на программе, которая выполняется в стиральной машине.

📶 НАСТРОЙКИ Wi-Fi (Wi-Fi settings)

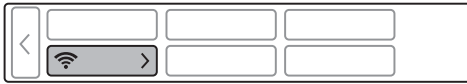

Выберите, **Включить** (On) или **Выключить** (Off) подключение к Wi-Fi.

См. процедуру настройки в разделе Настройки перед первым использованием / Как включить Wi-Fi на приборе?

Для получения информации о состоянии выберите пункт Статус (Status).

🌿 ЭКО СТАТУС



Программы, отмеченные пятью листьями, оказывают минимальное воздействие на окружающую среду, так как позволяют экономить ресурсы и энергию. Эти программы обеспечивают экологичный подход к сушке.

Чтобы максимально эффективно использовать энергию и экономить деньги, старайтесь сушить больше вещей за один раз. Регулярно очищайте ворсовый сетчатый фильтр.

⚙️ СИСТЕМНЫЕ НАСТРОЙКИ (System settings)



В основном меню выберите первый пункт Дополнительные настройки Additional service settings, затем выберите Системные настройки (System settings).

В Системных настройках можно настроить:

🔄 Счетчик циклов (Cycle Counter)



Отображение количества выполненных циклов.

☰ Состояние машины (Machine status)



В настройках состояния машины можно просмотреть или изменить следующие опции:

- **Напоминание об очистке** (Cleaning reminder)
Выберите, **Включить** (On) или **Выключить** (Off) Напоминание об очистке. Если напоминания выключены, после завершения сушки не будут отображаться напоминания о необходимости очистки.
- **Дезинфекция барабана** (Drum sanitize)
При нажатии на кнопку отображается программа *Дезинфекция барабана* (Drum Sanitize), которую можно запустить.
- **Очистка ворсового сетчатого фильтра** (First lint filter cleaning)

Настройки прибора

Отсканируйте QR-код, чтобы получить инструкцию по очистке ворсового сетчатого фильтра. После завершения очистки подтвердите выполнение, нажав Очищено (Cleaned).

- **Очистка нижнего сетчатого фильтра (Second lint filter cleaning)**

Отсканируйте QR-код, чтобы получить инструкцию по очистке нижнего сетчатого фильтра. После завершения очистки подтвердите выполнение, нажав "Очищено" (Cleaned).

- **Емкость для конденсата (Condensate tank)**

Отсканируйте QR-код, чтобы получить инструкцию по очистке емкости для конденсата. После завершения очистки подтвердите выполнение, нажав Очищено (Cleaned).

- - **Ошибки (Failure read out)**

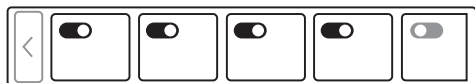

В меню ошибок можно посмотреть последние три ошибки, которые отображались на экране машины.

Управление программами (Program management)



В основном меню находится весь набор программ. Программы выбираются вращением переключателя.

Эта настройка позволяет выводить в основном меню только выбранные программы.

Вы можете **Включать**  и **Выключать**  отображение программ. Отображение Избранных программ и программы Очистка барабана невозможно отключить. Удерживайте выбранную программу нажатой 3 секунды, чтобы **изменить порядок программ**.

Сброс списка программ (Reset program list)

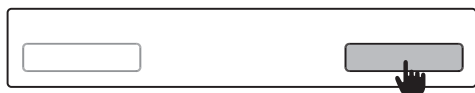



Опция Сброс списка программ (Reset program list) означает, что будут удалены все сохраненные программы в Избранном и будет сброшен порядок программ (если вы его изменяли). Другие настройки останутся без изменений.

Чтобы подтвердить сброс, нажмите кнопку ОК (Ok). Если вы хотите отменить сброс списка программ, нажмите кнопку Назад (Back).

Показ логотипа (Display logotype)



Вы можете **Включать**  и **Выключать**  отображение логотипа.

Громкость звуков (Sound volume)

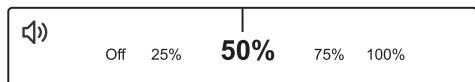

Вы можете настроить громкость звуковых сигналов. Доступны варианты: без звука, 25%, 50%, 75% и 100%.

Яркость дисплея (Display brightness)

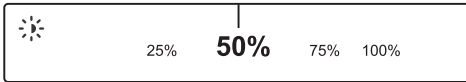

Можно настроить **Ярность** (Brightness) дисплея.

Можно выбрать яркость дисплея 25%, 50%, 75% или 100%.

Освещение барабана (Drum light)



Нажмите на **Освещение барабана** (Drum light), чтобы **Включить** (On) или **Выключить** (Off) освещение барабана.

Выбрать язык (Language)



Интерфейс предлагает на ваш выбор 20 языка. Проведите пальцем влево или вправо, чтобы просмотреть список доступных языков.

Обнаружение скручивания (Bundling detection)



Эта функция обеспечивает равномерную сушку и избавляет от необходимости вручную разделять скрученное белье.

Нажмите на **Датчик скручивания белья** (Bundling detection), чтобы **Включить** (On) или **Выключить** (Off) датчик скручивания белья.

Для правильной работы всегда очищайте все фильтры перед сушкой.

Отвод конденсированной воды (Water connection)



Выберите способ отвода конденсированной воды:

"Емкость (Tank)" — в емкость для конденсата или
"Слив (Drain)" — в слив.

При выборе опции Слив (Drain) необходимо подключить сливной шланг (см. раздел «УСТАНОВКА И ПОДКЛЮЧЕНИЕ / Отвод конденсированной воды»).

Деморежим (Shop mode)



Машина имитирует отображение на дисплее и работу обычного цикла для демонстрационных целей. Эту функцию можно настроить только в магазинах.

Выберите, **Включить** (On) или **Выключить** (Off) Деморежим.

Чтобы подтвердить сброс, нажмите кнопку ОК (Ok). После этого вы автоматически вернетесь в основное меню.

Настройки прибора

Сброс до заводских настроек (Factory reset)



Сброс до заводских настроек (Factory reset) означает, что настройки вернутся к настройкам по умолчанию (ваши настройки и избранные программы будут сброшены).

Чтобы подтвердить сброс, нажмите кнопку ОК (Ok).

Очистка машины снаружи

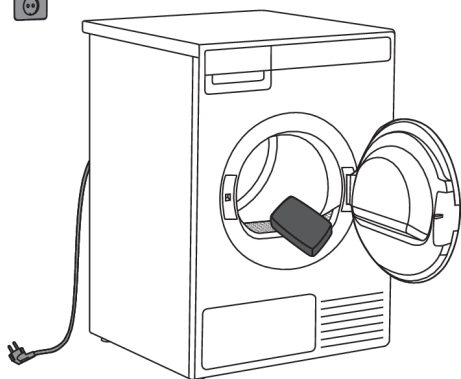

Протрите все поверхности машины мягкой тканью насухо.

Поддерживайте вокруг сушильной машины чистоту и прохладу; пыль, тепло и влага способствуют увеличению продолжительности сушки.

ПОРАЖЕНИЕ ЭЛЕКТРИЧЕСКИМ ТОКОМ!

Перед очисткой выключите машину и извлеките вилку присоединительного кабеля из розетки.

ПРЕДОСТЕРЕЖЕНИЕ!

Очищайте внешние поверхности и дисплей машины влажной мягкой хлопчатобумажной тканью и водой. **Не используйте растворители и абразивные чистящие средства, которые могут повредить машину** (следуйте указаниям производителя чистящего средства).

Особенности при очистке

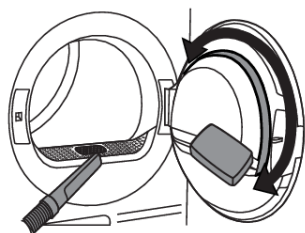

При необходимости очистите корпус ворсового сетчатого фильтра и место его установки.

При необходимости очистите уплотнитель дверцы.

Очистка и обслуживание

Очистка ворсового сетчатого фильтра

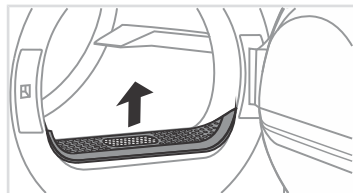

1 Извлеките сетчатый фильтр.

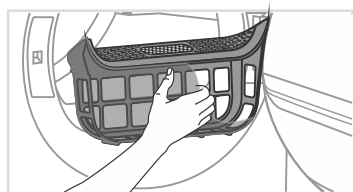

2 Аккуратно соберите ворс и нитки с сетчатого фильтра рукой или пылесосом.

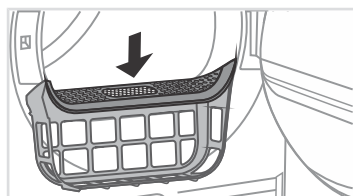

3 Установите фильтр на место.

ИНФОРМАЦИЯ!

Проверьте, чтобы ворсовый сетчатый фильтр был правильно установлен на месте.

ИНФОРМАЦИЯ!

Очищайте ворсовый сетчатый фильтр после каждой сушки.

ИНФОРМАЦИЯ!

Запрещается работа сушильной машины без ворсового сетчатого фильтра или с поврежденным ворсовым сетчатым фильтром.

Очистка нижнего сетчатого фильтра

💡 ИНФОРМАЦИЯ!

Не прикасайтесь голыми руками к внутренним металлическим частям теплообменника. Опасность порезов об острые края. При очистке теплообменника используйте защитные перчатки.

💡 ИНФОРМАЦИЯ!

Неправильная очистка металлических пластин теплообменника может привести к поломке сушильной машины. Не нажимайте на пластины твердыми предметами, например, пластиковой трубкой пылесоса.

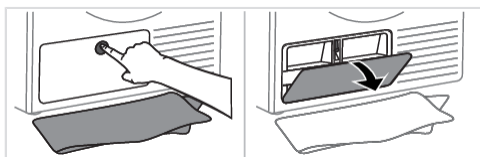

1 Во время очистки может вытекать вода, поэтому заранее подложите под машину хорошо впитывающую ткань.

Нажмите в центре крышки, чтобы открыть внешнюю крышку.

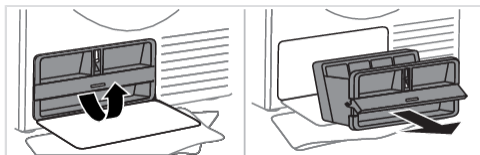

2 Возьмитесь за ручку корпуса нижнего сетчатого фильтра и поверните вверх.

Извлеките фильтр за ручку. Для облегчения извлечения немного наклоните фильтр на себя.

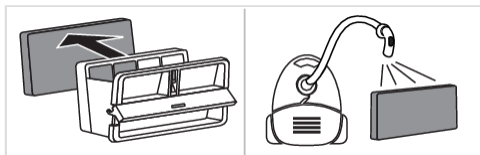

3 Выньте губчатый фильтр из корпуса нижнего сетчатого фильтра. Очистите пылесосом с использованием мягкой щетки-насадки.

Если губчатый фильтр влажный, дайте ему высохнуть перед очисткой пылесосом.

💡 ИНФОРМАЦИЯ!

Не промывайте губчатый фильтр под водой, чтобы избежать попадания микропластика в грунтовые воды!

💡 ИНФОРМАЦИЯ!

Очищайте нижний сетчатый фильтр, губчатый фильтр и корпус фильтра после каждых 10 циклов сушки или по мере необходимости. Если сушильная машина оснащена системой самоочистки, очистку фильтра выполняйте после каждых 30 циклов сушки или по мере необходимости.

Очистка и обслуживание

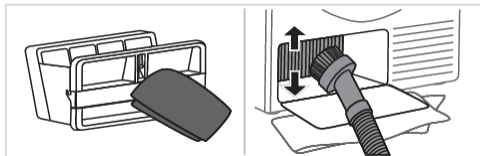

4 Аккуратно удалите ворс и нитки с сетчатого фильтра. Протрите корпус нижнего сетчатого фильтра мягкой тканью.

В случае автоматической очистки сетки корпуса нижнего сетчатого фильтра (в некоторых моделях) после извлечения фильтра может вытекать немного воды, поэтому заранее подложите впитывающую ткань.

Если пластины теплообменника покрыты пылью и грязью, их можно очистить пылесосом с использованием мягкой щетки-насадки.

⚠ ПРЕДОСТЕРЕЖЕНИЕ!

Не нажимая, аккуратно перемещайте насадку вдоль металлических пластин сверху вниз. Большое давление может повредить или изогнуть пластины теплообменника.

💡 ИНФОРМАЦИЯ!

Тщательно очистите сетку и губку в нижней части корпуса фильтра.

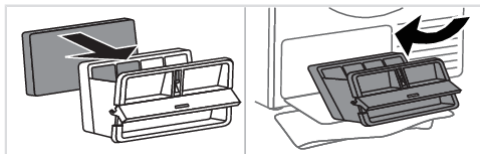

5 Вставьте губчатый фильтр в корпус нижнего сетчатого фильтра.

Наклоните нижний сетчатый фильтр и, удерживая ручку в открытом положении, вставьте фильтр под небольшим наклоном обратно в сушильную машину.

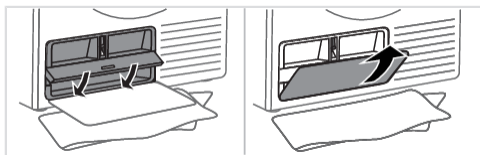

6 Закройте ручку и закройте внешнюю крышку фильтра.

💡 ИНФОРМАЦИЯ!

Проверьте, чтобы фильтр теплового насоса был правильно установлен. В противном случае может засориться теплообменник, который расположен внутри сушильной машины.

⚠ ПРЕДОСТЕРЕЖЕНИЕ!

Недостаточная очистка фильтров может привести к снижению эффективности сушки, увеличению энергопотребления, перегреву машины и увеличению риска возгорания и механических поломок. Регулярная очистка фильтров обеспечивает оптимальную работу сушильной машины, сокращает время сушки и минимизирует энергопотребление.

Слив воды из емкости для конденсата

💡 ИНФОРМАЦИЯ!

Выливайте воду из емкости для конденсата после каждой сушки.

Если емкость для конденсата заполнена, сушка автоматически прерывается.

На дисплее появится сообщение, что необходимо вылить конденсат из емкости для конденсата.

Если в настройках включен отвод конденсированной воды в слив, это предупреждение не появится.

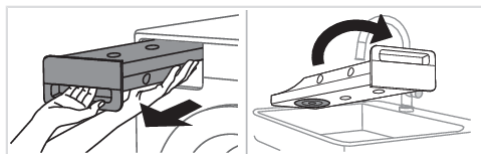

1 Извлеките емкость для конденсата (обеими руками, как показано на рисунке) и медленно переверните ее над раковиной или какой-либо емкостью.

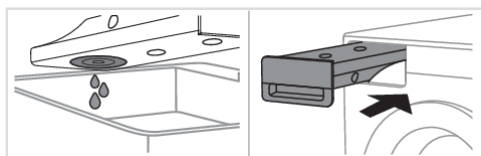

2 Вылейте воду через отверстие для слива конденсата.

Установите емкость для конденсата на место.

💡 ИНФОРМАЦИЯ!

Вода из емкости для конденсата не предназначена для питья! Если ее тщательно профильтровать, то можно использовать для глажения.

⚠️ ПРЕДОСТЕРЕЖЕНИЕ!

Запрещается добавлять химические вещества и парфюмерные отдушки в емкость для конденсата.

💡 ИНФОРМАЦИЯ!

Выливать воду из емкости для конденсата не требуется, если машина подключена к сливу (см. раздел *Установка и подключение*).

💡 ИНФОРМАЦИЯ!

Прежде чем перемещать машину или оставить на хранение в неотапливаемом помещении, обязательно вылейте воду из емкости для конденсата.

Ошибки: что делать?

Машина может сообщать о неполадках в работе (см. таблицу неисправностей), возникших в результате внешних факторов (например, отключение электроэнергии). В этом случае:

- Выключите сушильную машину, подождите 1 минуту, включите и повторите программу сушки.
- Если ошибка повторяется, обратитесь в авторизованный сервисный центр.
- Причиной **неполадок** в работе могут быть мелкие неисправности, которые можно устранить самостоятельно (см. ниже таблицу неисправностей).
- **Ремонт** прибора может производить только квалифицированный специалист.
- Гарантия на неисправности, связанные с неправильным подключением и использованием прибора, не распространяется. Потребитель оплачивает расходы по устранению таких неисправностей самостоятельно.

ИНФОРМАЦИЯ!

Гарантия не распространяется на неисправности, возникшие в результате действия внешних факторов (удар молнии, нестабильность электрической сети, стихийные природные бедствия и т. п.).

Ниже приведены все ошибки, которые могут отображаться на панели управления.

Неисправность/ Ошибка (Error)	Причина	Что делать?
Машина не запускается.	Кнопка питания не включена.	Включите кнопку питания.
	Нет напряжения в розетке.	Проверьте предохранитель. Проверьте, правильно ли вставлена вилка присоединительного кабеля в розетку.
В розетке есть напряжение, но барабан не вращается... Сушильная машина не работает.	Программа не была включена в соответствии с инструкцией.	Еще раз прочитайте инструкцию по эксплуатации.
	Возможно, дверца открыта.	Хорошо закройте дверцу.
	Емкость для конденсата заполнена (относится к конденсационным сушильным машинам и сушильным машинам с тепловым насосом (Heat pump)).	Слейте воду из емкости для конденсата (см. раздел <i>Очистка и обслуживание</i>) (относится к конденсационным сушильным машинам и сушильным машинам с тепловым насосом (Heat pump)).
Во время выполнения программы машина перестала работать.	Возможно, включена Отсрочка старта.	Для отмены Отсрочки старта нажмите кнопку Пропустить (Skip).
	Засор ворсового сетчатого фильтра приводит к повышению температуры в машине, перегреву и автоматическому отключению машины.	Очистите ворсовый сетчатый фильтр (см. раздел <i>Очистка и обслуживание</i>). Дайте машине полностью остыть и снова запустите машину. Если машина не запускается, обратитесь в сервисный центр.

Ошибки: что делать?

Неисправность/ Ошибка (Error)	Причина	Что делать?
Слабые глухие удары при работе машины.	Если сушильной машиной не пользоваться долгое время, возникает длительная точечная нагрузка на опорные элементы, что приводит к временной деформации.	Шум самостоятельно прекратится.
Во время сушки открывается дверца.	Большая нагрузка на дверцу (слишком много белья в барабане).	Уменьшите количество белья.
Белье высушено неравномерно.	Сушится белье с разной толщиной ткани или из разных видов ткани или загружено слишком много белья.	Проверьте, правильно ли рассортировано белье по типу и количеству с учетом выбранной программы.
Белье не высушено или сушка длится слишком долго.	Не очищены фильтры.	Очистите фильтры (см. раздел <i>Очистка и обслуживание</i>).
	Машина установлена в закрытом, холодном или тесном помещении, в котором воздух сильно нагревается.	Сделайте так, чтобы к сушильной машине поступало больше свежего воздуха (например, откройте дверь или окна). Машина не должна быть установлена в слишком теплом или слишком холодном помещении.
	Белье было плохо отжато.	Если по окончании сушки белье осталось влажным, запустите подходящую программу сушки еще раз (перед этим очистите фильтры).
	В машину загружено слишком много или слишком мало белья.	Выберите соответствующую программу или используйте дополнительные функции.
	Белье сбивается в комок (например, постельное белье).	Перед сушкой застегните все пуговицы и молнии на белье. Выберите соответствующую программу (например, Постельное белье). После завершения сушки разрыхлите белье и выберите дополнительную программу сушки (например, Сушка по времени).

Индикация ошибок

Если во время выполнения программы произошла ошибка, на дисплее отобразится Ошибка (Error) X. Нажмите и удерживайте кнопку ОК (Ok), и на дисплее отобразится описание ошибки. Выключите сушильную машину и включите снова.

Ошибки: что делать?

Ошибки, которые выводятся на дисплее (в зависимости от модели):

Неисправность/ Ошибка (Error)	Вывод ошибки на дисплее	Что делать?
E0	Неисправность блока управления.	Неисправность блока управления. Свяжитесь с сервисом.
E1.1, E1.2, E1.3	Неисправность термистора.	Неисправность термистора. Свяжитесь с сервисом.
E2	Ошибка соединения.	Ошибка соединения. Свяжитесь с сервисом.
E3	Неисправность насоса.	Неисправность насоса подачи воды в емкость для конденсата. Свяжитесь с сервисом.
E6	Неисправность реле.	Неисправность блока управления. Свяжитесь с сервисом.
E7	Неисправность двери.	Неисправность блока управления. Свяжитесь с сервисом.
E8	Неисправность кнопки.	Неисправность блока управления. Свяжитесь с сервисом.
E9	Версии программного обеспечения РВ/UI несовместимы.	Свяжитесь с сервисом.
E11	Ошибка связи с BLDC-мотором.	Свяжитесь с сервисом.

ИНФОРМАЦИЯ перед началом, во время и после завершения программы (в зависимости от модели)

Вывод ошибки на дисплее	Что делать?
Закройте дверь, перед тем как нажать Старт.	Закройте дверь сушильной машины перед запуском и возобновлением программы.
Цикл прерван из-за перебоя электропитания. Возобновите выполнение программы.	Нажмите кнопку Старт/Пауза для продолжения программы.
Вылейте воду из емкости для конденсата перед продолжением программы.	См. раздел <i>Очистка и обслуживание</i> .
Очистите ворсовый сетчатый фильтр.	См. раздел <i>Очистка и обслуживание</i> .
Очистите нижний сетчатый фильтр.	См. раздел <i>Очистка и обслуживание</i> .
Вылейте воду из емкости для конденсата и очистите ворсовый сетчатый фильтр.	См. раздел <i>Очистка и обслуживание</i> .

Вывод ошибки на дисплее	Что делать?
Включена блокировка. Чтобы разблокировать дисплей, перетяните левый значок замка к правому значку замка или нажмите оба значка одновременно.	См. раздел <i>Дополнительные настройки</i> .
Необходимо очистить барабан.	Запустите программу <i>Очистка барабана</i> . Программа выполняется без загрузки белья.

Звуки

ИНФОРМАЦИЯ!

В начале или в процессе сушки компрессор и насос могут издавать шумы, которые не влияют на работу машины.

Гудение: это звук компрессора. Уровень шума зависит от программы и фазы сушки.

Жужжание: компрессор периодически вентилируется.

Шум накачки: насос перекачивает конденсат в емкость для конденсата.

Щелчки: начало автоматической очистки теплообменника (компрессора).

Шум воды: слышен во время автоматической очистки.

Дребезжание: может быть слышно при сушке вещей с металлическими деталями (пуговицами, молниями).

Сервисное обслуживание

Перед обращением в сервисный центр

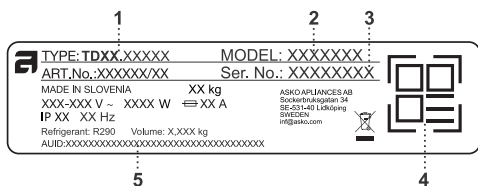
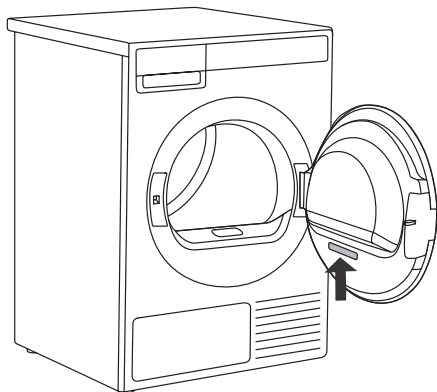

Чтобы выяснить, можно ли устранить проблему самостоятельно, смотрите разделы *Ошибки: что делать?* и *Очистка и обслуживание*.

Если это не удастся, прежде чем обратиться в сервисный центр, найдите обозначение модели (2) и типа (1) прибора, а также серийный номер (3).

Обозначение модели, тип и серийный номер указаны на заводской (типовой) табличке, которая расположена на внутренней стороне дверцы.

QR-код и AUID-код также находятся на заводской табличке.

- 1 – тип прибора
- 2 – модель прибора
- 3 – серийный номер прибора
- 4 – QR-код
- 5 – AUID-код

Дата производства

Серийный номер состоит из 8 цифр. Первая цифра серийного номера обозначает год, вторые две - неделю производства. Например, серийный номер 52233548, соответственно, дата производства - 22 неделя 2025 года.

💡 ИНФОРМАЦИЯ!

Функциональные запасные части для сушильной машины ASKO, которую вы приобрели, будут доступны в течение срока службы изделия. В этот период будут доступны оригинальные запасные части, обеспечивающие правильную работу вашего прибора.

💡 ИНФОРМАЦИЯ!

О любых неисправностях сообщайте в местный контактный центр или через сайт; их контактные данные указаны в прилагаемых гарантийных обязательствах. Контактные данные авторизованных сервисных центров можно найти в прилагаемых гарантийных обязательствах и на сайте, отсканировав QR-код, расположенный на заводской табличке прибора (см. раздел *Сервисное обслуживание*).

ИНФОРМАЦИЯ!

Причиной неполадок в работе прибора могут быть мелкие неисправности, описанные в разделе *Ошибки: что делать?*. Такие неисправности можно устранить самостоятельно без риска для собственной безопасности и без нарушения условий гарантии, руководствуясь приведенными указаниями.

ПРЕДОСТЕРЕЖЕНИЕ!

Для ремонта и обслуживания должны использоваться запчасти только авторизованных производителей.

ПРЕДОСТЕРЕЖЕНИЕ!

Гарантия на неисправности, связанные с неправильным подключением и использованием прибора, не распространяется. Потребитель оплачивает расходы по устранению таких неисправностей самостоятельно.

ИНФОРМАЦИЯ ТЕХОБСЛУЖИВАНИЕ И РЕМОНТ

Перед обращением в сервис-центр ознакомьтесь с содержанием раздела “Устранение неисправностей”. В соответствии с требованиями электробезопасности ремонт бытового электрооборудования может производиться только специалистом или организацией, имеющими на это соответствующее разрешение.

Условия гарантийного обслуживания

Изготовитель несет обязательства по гарантийному обслуживанию изделий, используемых в соответствии с инструкцией по эксплуатации и исключительно в целях, для которых они предназначены. Гарантийный срок для бытовых моделей составляет 24 месяца со дня продажи изделия при условии их использования в бытовых условиях. Гарантийный срок для профессиональных моделей составляет 12 месяцев со дня продажи изделия. Гарантийное обслуживание предусматривает исправление дефектов сборки, материалов и комплектующих бесплатно для владельца в течение гарантийного срока. Гарантийные обязательства не распространяются на следующие виды работ:

- установка и подключение изделия на месте эксплуатации;
- работы, оговоренные в настоящей Инструкции по эксплуатации, по регулировке и прочему уходу за изделием;
- инструктаж владельца по использованию изделия;
- очистка изделия снаружи либо изнутри.

Гарантийные обязательства не распространяются на неисправности или повреждения, вызванные следующими причинами

- неправильной транспортировкой и/или хранением изделия;
- неправильной установкой и/или подключением изделия;
- нарушением правил эксплуатации изделия;

Сервисное обслуживание

- нестабильностью или несоответствующим уровнем электропитания;
- избыточным или недостаточным давлением в водопроводной сети;
- несоблюдением санитарных норм в помещении, в частности, проникновением насекомых внутрь изделия;
- механическими повреждениями изделия или воздействием химических веществ;
- изменение оттенка цвета, глянца частей оборудования в процессе эксплуатации;
- применением мощщих средств с ненормируемым пенообразованием;
- применением некачественных моющих средств, в частности, с истекшим сроком годности;
- превышением рекомендуемой дозировки моющего средства;

Если изделие не работает или при работе выявляются неисправности, то прежде, чем обращаться в службу сервиса, проверьте, пожалуйста, что Вы точно выполняете правила использования и установки изделия.

Для подтверждения гарантийного срока рекомендуется сохранять прилагаемые к изделию при продаже документы: кассовый/ товарный чек, заполненный гарантийный талон.

В случае возникновения неисправности следует обращаться в авторизованный сервисный центр. Ремонт изделия неуполномоченной организацией или частным лицом может повлечь за собой потерю права на гарантийное устранение недостатков, возникших вследствие ненадлежащего изменения конструкции изделия или его эксплуатации с неустранёнными недостатками.

В случае возникновения вопросов, связанных с выполнением вашей заявки в сервисном центре, обращайтесь по телефону сервисной поддержки 8 (800) 707-0807 или по электронной почте service@askorus.ru. При обращении будьте готовы сообщить название сервисного центра, номер заявки, номер модели изделия и характер неисправности

Изготовитель: GORENJE, d.o.o. Адрес: Partizanska 12, 3320 Веленье, Словения

Импортер и уполномоченная изготовителем организация в РФ: ООО "Горенье БТ", РФ, Москва, 119180, Якиманская набережная, дом 4, строение 1, этаж 3, помещение I, комната 55, тел. +7 495 9379737, info@gorenje.ru

Технические данные

Высота	850 мм
Ширина	595 мм
Глубина	630 мм
Объем барабана	117 л
Макс. загрузка при сушке	9 кг
Номинальная мощность	См. заводскую табличку
Материал барабана	Нержавеющая сталь
Материал корпуса	Сталь листовая горячеоцинкованная с порошковым покрытием или нержавеющая сталь.
Тип хладагента	R290

Уведомление о лицензии на шрифт

Данное изделие использует шрифт Noto Sans, который лицензирован в соответствии с свободной и открытой лицензией SIL Open Font License 1.1.

С полным текстом лицензии можно ознакомиться по адресу: <https://openfontlicense.org>.

Шрифт Noto Sans — это шрифт с открытым исходным кодом, разработанный компанией Google, который можно использовать, изменять и распространять в соответствии с условиями свободной и открытой лицензии SIL Open Font License.

Техническая информация

Тип радиооборудования	
(в зависимости от модели)	HL3215STG HLW3215-TG HLW3215-TG01
Wi-Fi	
Диапазон рабочих частот	2.4000 ГГц — 2.4835 ГГц
Максимальная выходная мощность	≤10 дБм/МГц (ЭИИМ) (усиление антенны <10 дБи)
Макс. коэффициент усиления антенны	Усиление: 0 дБи
Bluetooth	
Диапазон рабочих частот	2.400 ГГц — 2.4835 ГГц
Мощность излучения	6 дБм (≤ 10 дБм)
Класс излучения	F1D

Декларация о соответствии

Компания заявляет, что прибор с функцией ConnectLife. TRIR соответствует основным требованиям и другим соответствующим положениям Директивы 2014/53/EU.

Таблица параметров расхода

В таблице представлены значения продолжительности сушки и потребляемой электроэнергии для сушки тестового белья при различной скорости финального отжима в стиральной машине.

Требования для приведенных ниже значений расхода следующие:

Температура всасываемого воздуха	Комнатная температура
Влажность всасываемого воздуха	50–60%
Температура сушки	Нормальная стирка

Программа	Номинальная вместимость (кг)	Остаточная влажность белья (%)	Продолжительность программы (ч:мин.)	Расход электроэнергии (кВт·ч/цикл)	Распространяемые по воздуху акустические шумы (дБ)
Есо Хлопок * (Eco cotton) *	9	0 ± 3	03:18	1,51	59
	4,5		01:46	0,74	
	6,3		02:02	0,94	
Хлопок в шкаф (Storage Dry cotton)	9	-2	03:20	1,54	
	6,3		02:29	1,14	
	4,5		02:02	0,77	
Хлопок под утюг (Iron Dry cotton)	9	12 ± 4	02:14	1,02	
	6,3		01:26	0,63	
	4,5		01:10	0,55	
Синтетика (Synthetic)	4	2 ± 3	01:07	0,45	
Деликатное белье (Delicates)	1	0	00:45	0,30	
Смешанное белье (Mixed laundry)	4	-2	01:36	0,77	

* Программа Хлопок Есо предназначена для сушки влажных изделий из хлопка и используется для оценки соответствия законодательству ЕС в области экодизайна. Программа Хлопок Есо является наиболее эффективной программой с точки зрения потребления электроэнергии для сушки влажных изделий из хлопка. Все значения в таблице указаны для одного цикла сушки. Значения, указанные для всех программ, кроме программы Хлопок Есо, носят информативный характер.

Таблица параметров расхода

ИНФОРМАЦИЯ!

Заполняя бытовую сушильную машину до максимальной загрузки, указанной для каждой программы, вы можете экономить электроэнергию.

ИНФОРМАЦИЯ!

Параметры расхода могут отличаться от приведенных значений в зависимости от количества загруженного белья, вида текстильных изделий, перепадов напряжения в электросети от температуры и влажности в помещении.



Упаковка изготовлена из экологически чистых материалов, которые можно без ущерба для окружающей среды подвергать переработке, складировать на специальных полигонах для хранения отходов и утилизировать. Упаковочные материалы имеют соответствующую маркировку.

Символ на изделии или его упаковке указывает, что оно не подлежит утилизации в качестве бытовых отходов. Изделие следует сдать в соответствующий пункт приема электронного и электрооборудования для последующей утилизации.

При **утилизации** прибора обрежьте присоединительный кабель, сделайте непригодным для использования замок дверцы, чтобы дверцу невозможно было закрыть (безопасность детей).

Соблюдая правила **утилизации** изделия, вы сможете предотвратить причинение ущерба окружающей среде и здоровью людей, который возможен вследствие неподобающего обращения с подобными отходами. За более подробной информацией об утилизации изделия просьба обращаться к местным властям, в службу по вывозу и утилизации отходов или в магазин, в котором вы приобрели изделие.



Inspired by Scandinavia

www.asko.com



Импортер: ООО «Горенье БТ», РФ, 119180,
Москва, Якиманская набережная, дом 4,
строение 1, этаж 3, помещение I, комната
55, info@gorenje.ru



937846-a7



Производитель оставляет за собой право на внесение изменений.